

# Användarmanual

## Pelletskaamin



©2022 CADEL srl | All rights reserved - Alla rättigheter förbehållna

---

**CRISTAL 9 - LIFE 9**  
**CRISTAL PLUS 9 - ICON PLUS 9 - STEEL 9**

## SAMMANDRAG

<b>1</b>	<b>SYMBOLER SOM ANVÄNDS I HANDBOKEN .....</b>	<b>2</b>
<b>2</b>	<b>KÄRA KUND .....</b>	<b>2</b>
2.1	REVIDERINGAR AV PUBLIKATIONEN .....	3
2.2	HUR MAN TAR HAND OM OCH KONSULTERAR MANUALEN.....	3
<b>3</b>	<b>SÄKERHETSFÖRESKRIFTER .....</b>	<b>4</b>
<b>4</b>	<b>VARNINGAR - GARANTIVILLKOR .....</b>	<b>5</b>
4.1	INFORMATION .....	5
4.2	AVSEDD ANVÄNDNING.....	5
4.3	KONTROLLER AV PRODUKTENS PRESTANDA .....	5
4.4	GARANTIVILLKOR.....	6
<b>5</b>	<b>RESERVDELAR.....</b>	<b>7</b>
<b>6</b>	<b>BORTSKAFFANDE AV MATERIAL.....</b>	<b>7</b>
6.1	ÅTGÄRDER FÖR KORREKT BORTSKAFFANDE AV PRODUKTEN.....	7
6.2	INFORMATION FÖR HANTERING AV AVFALL FRÅN ELEKTRISK OCH ELEKTRONISK UTRUSTNING SOM INNEHÅLLER BATTERIER OCH ACKUMULATORER .....	9
6.3	INDIKATIONER FÖR BORTSKAFFANDE AV FÖRPACKNING.....	9
<b>7</b>	<b>WIFI - BLUETOOTH-ANSLUTNING .....</b>	<b>10</b>
7.1	EASY CONNECT PLUS.....	10
7.2	NAVEL STAND ALONE (TILLVAL).....	11
<b>8</b>	<b>ANVÄNDNING .....</b>	<b>12</b>
8.1	FÖRORD.....	12
8.2	KOMMANDOPANELENS DISPLAY .....	12
8.3	HUVUDMENY .....	14
8.4	INSTÄLLNINGSMENY.....	14
8.5	INFO-MENY .....	16
8.6	START .....	16
8.7	MISSLYCKAD TÄNDNING .....	17
8.8	AVSTÄNGNING (PÅ PANELEN: OFF MED BLINKANDE LÅGA) .....	17
8.9	BRIST PÅ ENERGI.....	17
8.10	JUSTERING AV KAMINEN.....	17
8.11	PROGRAMMERAT LÄGE (TIMER) - HUVUDMENY..	19
8.12	EXEMPEL PÅ PROGRAMMERING:.....	19
8.13	ANMÄRKNINGAR OM TIMERNES FUNKTION.....	19
8.14	AUTO ECO-LÄGE (SE PUNKTER F-G <b>INSTÄLLNINGSMENY A PAG. 14)</b> .....	20
8.15	SLEEP-FUNKTION (HUVUDMENY) .....	20
8.16	EASY SET-FUNKTION (SE PUNKT X <b>INSTÄLLNINGSMENY A PAG. 14)</b> .....	20
8.17	PELLETSRECEPT (SE PUNKT H <b>INSTÄLLNINGSMENY A PAG. 14)</b> .....	21
8.18	ÄNDRING AV RÖKGASERS RPM (SE PUNKT I <b>INSTÄLLNINGSMENY A PAG. 14)</b> .....	22
8.19	SOTARFUNKTION (ENDAST FÖR UNDERHÅLLSARBETARE) - SE PUNKT K <b>INSTÄLLNINGSMENY A PAG. 14</b> .....	22
<b>9</b>	<b>BRÄNNMEDEL .....</b>	<b>22</b>
9.1	BRÄNSLE .....	22
9.2	PÅFYLLNING AV PELLETS .....	23
9.3	TIMER FÖR PÅFYLLNING AV PELLETS.....	23
<b>10</b>	<b>VENTILATION .....</b>	<b>24</b>
<b>11</b>	<b>FJÄRRKONTROLL (TILLVAL) .....</b>	<b>24</b>
<b>12</b>	<b>SÄKERHETSANORDNINGAR OCH LARM.....</b>	<b>25</b>
12.1	TRYCKVAKT .....	25
12.2	RÖKGASTEMPERATURSOND.....	25
12.3	KONTAKTTERMOSTAT I BRÄNSLEBEHÅLLAREN ....	25
12.4	ELEKTRISK SÄKERHET .....	25
12.5	RÖKGASFLÄKT.....	25
12.6	DRIVMOTOR .....	25
12.7	TILLFÄLLIGT SPÄNNINGSAVBROTT .....	25
12.8	MISSLYCKAD TÄNDNING .....	25
12.9	STRÖMAVBROTT MED TÄND KAMIN .....	25
12.10	LARMSIGNALERING .....	25
12.11	NOLLSTÄLLNING AV LARM.....	26
<b>13</b>	<b>RUTINUNDERHÅLL .....</b>	<b>26</b>
13.1	FÖRORD.....	26
13.2	FÖRE VARJE START .....	27
13.3	RENGÖRING AV BRÄNNKOPP .....	27
13.4	RENGÖRING AV BEHÅLLAREN.....	28
13.5	ÅRLIG RENGÖRING AV RÖKGASLEDNINGARNA ...	28
13.6	ALLMÄN RENGÖRING.....	28
13.7	RENGÖRING AV MÅLADE METALLDELAR .....	28
13.8	RENGÖRING AV DELAR I KERAMIK OCH STEN .....	28
13.9	BYTE AV TÄTNINGAR .....	29
13.10	RENGÖRING AV GLAS .....	29
13.11	URDRIFTTAGNING (SÄSONGSSLUT) .....	29
13.12	KONTROLL AV DE INTERNA KOMPONENTERNA ....	29
<b>14</b>	<b>VID AVVIKELSER.....</b>	<b>30</b>
14.1	FELSÖKNING .....	30
<b>15</b>	<b>INFORMATION FÖR LOKALA RUMSVÄRMARE MED FAST BRÄNSLE (EU) 2015/1185- (EU) 2015/1186 (PRODUKTBLAD) .....</b>	<b>33</b>

## 1 SYMBOLER SOM ANVÄNDS I HANDBOKEN

	<b>ANVÄNDARE</b>
	<b>BEHÖRIG TEKNIKER</b> (ska <b>UTESLUTANDE</b> förstås som antingen kaminens tillverkare eller behörig tekniker från det tekniska servicecentrum som har godkänts av kaminens tillverkare)
	<b>SPECIALISERAD SKORSTENSTEKNIKER</b>
	<b>VARNING:</b> <b>LÄS ANMÄRKNINGEN NOGA</b>
	<b>VARNING:</b> <b>RISK FÖR FARA ELLER IRREPARABEL SKADA</b>

- Ikonerna med de små människorna indikerar till vem ämnet som behandlas i avsnittet är riktat (mellan användaren och/eller den behöriga teknikern och/eller den specialiserade skorstensteknikern).
- VARNING-symbolerna anger en viktig anmärkning.

## 2 KÄRA KUND

Kära Kund,  
våra produkter är utformade och konstruerade i enlighet med gällande bestämmelser, med högkvalitativa material och en djup erfarenhet av transformationsprocesser.

För att du ska kunna uppnå bästa möjliga prestationsförmåga föreslår vi att du noggrant läser instruktionerna i denna manual. Denna installations- och användningsmanual är en integrerad del av produkten: se till att den alltid levereras tillsammans med apparaten, även ifall den säljs till en annan ägare. I händelse av förlust, be om en kopia från lokal teknisk stödjtjänst eller ladda ner den direkt från företagets webbplats.

Alla lokala förordningar, inklusive de som hänvisar till nationella och europeiska standarder, måste respekteras vid installation av apparaten.

I Italien, när det gäller installationer av anläggningar för biomassa under 35KW, hänvisas det till ministerdekretet 37/08 och alla kvalificerade installatörer som har nödvändiga krav måste utfärda intyget om överensstämmelse för det installerade systemet. (Med anläggning menas Kamin+Skorsten+Luftintag).

Våra fasta Biobränsleprodukter (hädanefter kallade "Produkter") är utformade och konstruerade i enlighet med en av följande europeiska standarder harmoniserade med Förordning (EU) nr. 305/2011 för byggprodukter:

EN 14785: "Pelletseldade kaminer"

EN 13240: "Braskaminer för eldning med fast bränsle"

EN 13229: "Öppna spisar och insatser för eldning med fast bränsle"

EN 12815: "Köksspisar för eldning med fast bränsle"

Produkterna uppfyller även de väsentliga kraven i direktivet 2009/125/EG (Eco Design) och, i tillämpliga fall, direktiven:

2014/35/EU (LVD - Lågspänningsdirektivet)

2014/30/EU (EMC - direktivet om Elektromagnetisk Kompatibilitet)

2014/53/UE (RED - direktivet om Radioutrustning)

2011/65/EU (ROHS)

Cadel srl förklarar att radioutrustningen Easy Connect Plus + Navel Stand Alone uppfyller direktiven 2014/53/EU.

Enligt EU-förordning nr. 305/2011, finns "Prestandadeklaration" och "Försäkran om Överensstämmelse" tillgängliga online, i nedladdningsområdet, på följande webbplatser:

- [www.cadelsrl.com](http://www.cadelsrl.com)
- [www.free-point.it](http://www.free-point.it)
- [www.pegasoheating.com](http://www.pegasoheating.com)

Med det sagt, påpekar och informerar vi att:

- **Denna manual och det tekniska databladet, som även finns på vår webbplats**, innehåller alla specifika indikationer och information som är nödvändiga och grundläggande för valet av produkten, dess korrekta installation och rökgasevakueringsystemets relativa storleksuppskattning;
- Produkterna måste **installeras, kontrolleras och underhållas** av bemyndigad operatör, i enlighet med instruktionerna i denna manual och i enlighet med de lagar och gällande bestämmelser för installation och underhåll i de enskilda länderna, för att få ett effektivt värmesystem av rätt storlek för hemmets behov.
- **Om produkterna termiskt belastas** genom kontinuerlig drift i flera timmar vid höga effekter (t.ex. 3, 4 timmar per dag vid P4- eller P5-effekt), rekommenderar vi en mer frekvent rengöring och en minskning av tidsintervallen mellan de ordinarie underhållen med beaktande av produktens drifttillstånd; dessutom påpekar vi under dessa arbetsförhållanden den ökade risken för tidigt slitage av produkten, och i synnerhet av de delar som utsätts för direkt värme från lågan (t.ex. förbränningskammaren), vars ursprungliga tillstånd kan genomgå förändringar och försämringar, som bl.a. kan generera ett ljud under produktens drift, på grund av mekanisk utvidgning. Om ovanstående ej följs, fransäger sig tillverkaren allt ansvar.

Om ovanstående ej följs, fransäger sig tillverkaren allt ansvar.

## 2.1 REVIDERINGAR AV PUBLIKATIONEN

Innehållet i denna manual är rent tekniskt och tillhör CADEL S.r.l.

Ingen del av denna manual får översättas till ett annat språk och/eller anpassas och/eller reproduceras, även delvis, i mekanisk och elektronisk form, genom fotokopiering, inspelning eller på annat sätt, utan föregående skriftligt tillstånd från CADEL S.r.l.

Företaget förbehåller sig rätten att göra ändringar av produkten när som helst utan föregående meddelande. Ägarföretaget värnar om sina rättigheter i enlighet med lagen.

## 2.2 HUR MAN TAR HAND OM OCH KONSULTERAR MANUALEN

- Ta hand om denna manual och förvara den på en plats som är enkel och snabb att komma åt.
- I händelse av att denna manual tappas bort eller förstörs, be om en kopia från er återförsäljare eller direkt från den Auktoriserade Tekniska Stödtjänsten. Det är även möjligt att ladda ner den från företagets hemsida.
- **"Text i fetstil"** kräver noggrann uppmärksamhet från läsaren.



### 3 SÄKERHETSFÖRESKRIFTER



- Installationen, den elektriska anslutningen, funktionskontrollerna och underhållet får endast utföras av kvalificerad eller auktoriserad personal.
- Elektriska delar under spänning: koppla bort produkten från 230V-strömförsörjningen innan underhållsåtgärder utförs. Strömsätt produkten först efter att monteringen är klar.
- Extraordinära underhållsarbeten får endast utföras av auktoriserad och kvalificerad personal.
- Alla lokala förordningar, inklusive de som hänvisar till nationella europeiska standarder, måste respekteras vid installation av apparaten.
- Tillverkaren fransäger sig allt ansvar i händelse av installationer som ej överensstämmer med gällande lagar, felaktig lokal luftväxling, elektrisk anslutning som ej överensstämmer med standarder och vid olämplig användning av apparaten.
- Det är förbjudet att installera kaminen i sovrum, toaletter och badrum, i rum som används för förvaring av brännbara material och i enrumslägenheter.
- Installation i enrumslägenheter är tillåten med sluten förbränningskammare.
- Under inga omständigheter får kaminen installeras i rum som utsätter den för kontakt med vatten och inte heller där den kan stänkas med vatten eftersom detta kan orsaka risk för brännskador och kortslutning.
- Kontrollera att golvet har tillräcklig belastningskapacitet. Om den befintliga konstruktionen ej uppfyller detta krav måste lämpliga åtgärder vidtas (t.ex. använda en belastningsfördelningskiva).
- Enligt brandskyddsstandarderna måste avstånden till brandfarliga eller värmekänsliga föremål (soffor, möbler, träpaneler osv...) respekteras.
- Med mycket brandfarliga föremål (gardiner, mattor, osv...), måste alla dessa avstånd ökas ytterligare med 1 meter.
- Om golvet är gjort i brännbart material, rekommenderas det att använda ett skydd i icke-brännbart material (stål, glas...) som skyddar även framsidan mot eventuellt nedfallande bränsle vid rengöring.
- Den elektriska kabeln får ej komma i kontakt med rökgasröret eller någon annan del av kaminen.
- Innan något ingrepp påbörjas måste användaren eller någon som förbereder sig för att arbeta med produkten ha läst och förstått hela innehållet i denna installations- och användningsmanual. Fel eller dåliga inställningar kan orsaka riskfyllda förhållanden och/eller felaktig funktion.
- Den typ av bränsle som ska användas är endast och uteslutande pellets.
- Använd ej apparaten som avfallsförbränningsugn.
- Torka ej tvätt genom att lägga den på produkten. Eventuella torkställningar eller liknande ska hållas på lämpligt avstånd från produkten. Brandfara.
- Det är förbjudet att använda produkten med dörren öppen eller glaset sönder.
- Det är förbjudet att göra obehöriga ändringar på apparaten.
- Använd ej brandfarliga vätskor vid tändning (alkohol, bensen, petroleum, osv...).
- Efter en misslyckad tändning måste brännkoppen tömmas på ackumulerade pellets innan kaminen startas om.
- Pelletsbehållaren ska alltid stängas med sitt lock.
- Innan eventuella ingrepp, låt elden i förbränningskammaren minska tills fullständig släckning och nedkyllning, och dra alltid ut kontakten ur uttaget.
- Apparaten kan användas av barn som är minst 8 år gamla och av personer med nedsatt fysisk, sensorisk eller mental förmåga, eller som ej har erfarenhet eller nödvändig kunskap, så länge de övervakas eller efter att de har fått instruktioner om användningen av apparaten och förståelse för de inneboende farorna. Barn ska ej leka med apparaten. Rengöringen och underhållet som är avsett att utföras av användaren får ej utföras av barn utan tillsyn.
- Förpackningarna är EJ leksaker, de kan orsaka kvävning- eller stryprisk och andra häl-

sorisk! Personer (inklusive barn) med nedsatt psykisk eller motorisk förmåga, eller med bristande erfarenhet och kunskap, måste hållas borta från förpackningar. Kaminen är EJ en leksak.

- Barn måste hela tiden övervakas för att se till att de ej leker med apparaten.
- Under dess funktion, när kaminen höga temperaturer: håll barn och djur borta och använd lämplig brandsäker personlig skyddsutrustning, såsom värmeskyddshandskar.
- Kaminen är utrustad med en säkerhetsanordning som säkerställer omedelbart stopp av matarskruben när luckan öppnas för laddning av pellets. Denna säkerhet (standard EN 60335-2-102) förhindrar att användaren kommer i kontakt med apparatens rörliga delar.
- Skorstensröret måste alltid vara rent, eftersom avlagringar av sot eller oförbrända oljor minskar sektionen och blockerar draget, om de är i stora mängder, kan de fatta eld.
- Om pelletsen är av dålig kvalitet (alltså innehåller lim, oljor, färger, plastrester eller mjöl) kommer rester att bildas längs pelletsröret under drift. När kaminen väl är avstängd kan dessa rester bilda mycket små glöd som, när de går upp i röret, kan nå pelletsen i tanken och förkolna den och på så sätt skapa en tät och skadlig rök inne i miljön. Håll alltid behållaren stängd med locket. Om röret är smutsigt, rengör det.
- Om det är nödvändigt att släcka elden som har kommit utanför kaminen eller skorstensröret, använd en brandsläckare eller begär ingripande av Brandkåren. Använd ALDRIG vatten för att släcka elden inuti brännkoppen.
- Fjärrkontroll (om sådan finns): förvara batterierna utom räckhåll för barn, risk för att sväljas. Vid förtäring, kontakta omedelbart en läkare.
- Ladda inte pelletsen manuellt i brännaren, eftersom detta felaktiga beteende kan generera en onormal mängd oförbränd gas, med risk för explosion inne i kammaren.

## 4 VARNINGAR - GARANTIVILLKOR

### 4.1 INFORMATION

- För all information, problem eller fel, kontakta återförsäljaren eller kvalificerad personal.
- Endast det bränsle som anges av tillverkaren får användas.
- Vid första uppstart är det normalt att produkten avger rök på grund av den första uppvärmningen av färgen. Håll därför rummet där den är installerad väl ventilerat.
- Kontrollera och töm med jämna mellanrum de delar som kan inspekteras i rökgaskanalen (t.ex. locken på T-kopplingarna).
- Låt rökgasutsläppet kontrolleras och rengöras med jämna mellanrum.
- Produkten är ej en matlagningsapparat.
- Håll alltid bränslebehållarens lock stängt.
- Förvara denna installations- och användningsmanual med omsorg eftersom den måste följa med produkten under hela dess livstid. Om den skulle säljas eller överlåtas till en annan användare, se alltid till att häftet medföljer produkten.

### 4.2 AVSEDD ANVÄNDNING

Produkten fungerar uteslutande med träpellets och måste installeras inuti ett rum.

### 4.3 KONTROLLER AV PRODUKTENS PRESTANDA

Alla våra produkter har utsatts för ITT-TESTER av ett tredje parts anmält laboratorium (system 3) och i enlighet med förordning (EU) nummer 305/2011 "Byggprodukter" enligt standard EN 14785: 2006 för hushållsapparater, och "Maskindirektiv"; enligt EN 303-5 för värmepannor.

Vid tester för eventuell marknadsövervakning eller revisioner av tredje part måste följande varningar beaktas:

- För att erhålla den deklarerade prestandan måste produkten tidigare utföra en nominell driftcykel på minst 6/8 timmar.
- Ställ in ett genomsnittligt drag för förbränningsångorna som specificerats i tabellen "produktens tekniska egenskaper".
- Den typ av pellets som används måste överensstämja med gällande lagstiftning EN ISO 17225-2 klass A1. Vid certifiering används vanligtvis granpellets.
- Tillförseln av termisk energi kan variera beroende på bränslets längd och värmevärde och därför kan vissa justeringar vara nödvändiga (dessa är tillgängliga i användarmenyn) för att respektera den timförbrukning som anges i tabellen "produktens tekniska egenskaper". Användning av pellets av klass A1 garanterar ett värmevärde som troligen är nära det som används i produktcertifieringen; storleken på pellets-kornen kan avsevärt påverka bränslebelastningen per timme och följaktligen pre-

standan; det rekommenderas därför att använda pellets med en diameter på 6 mm och en medellängd på cirka 24 mm (undvik pellets som är för långa eller överdrivet krossade).

- När det gäller en vedeldad apparat måste bränslet uppfylla gällande standard EN ISO 17225-5 klass A1. Kontrollera bränslets rätta luftfuktighet, som måste ligga inom intervallet mellan 12 och 20 % (bättre om luftfuktigheten är nära 12 %, som normalt används vid certifiering). När bränslefuktigheten ökar krävs olika justeringar för att förbränningsluften ska kunna utföras genom att påverka förbränningsluftregistret och på så sätt modifiera blandningen mellan primär- och sekundärluft.
- Det är viktigt att kontrollera att de enheter som kan påverka prestandan (till exempel luftfläktar eller elektriska säkerhetsanordningar) fungerar korrekt vid hanteringsskador.
- De nominella prestanda har erhållits genom att ställa in maximal lågstyrka och omgivningsventilation i **automatiskt läge**.

#### 4.4 GARANTIVILLKOR

För att ta reda på varaktigheten, villkoren och begränsningarna för CADEL S.r.l.'s konventionella garanti, se det specifika garantikortet som medföljer produkten.

Företaget garanterar produkten, **förutom de element som utsätts för normalt slitage** som anges nedan, under en varaktighet av **2 (två) år** från inköpsdatumet vilket bevisas av:

- ett dokumentbevis (faktura och/eller kvitto) som anger säljarens namn och datumet då försäljningen skedde;
- vidarebefordran av det ifyllda garantibeviset inom 8 dagar efter köpet.

Dessutom, för att garantin ska vara giltig och effektiv, måste professionell installation och idrifttagning av apparaten utföras uteslutande av kvalificerad personal som i de förutsedda fallen måste utfärda en försäkran om anläggningens överensstämmelse och om produktens funktion.

Det rekommenderas att utföra funktionstestet av produkten innan du färdigställer den med respektive ytbehandling (beklädnader, målning av väggarna, osv...).

Installationer som ej följer gällande bestämmelser gör produktgarantin ogiltig, liksom felaktig användning och bristande underhåll enligt tillverkaren.

Garantin gäller under förutsättning att de indikationer och varningar som anges i användnings- och underhållsmanualen som medföljer apparaten följs för att möjliggöra en mest korrekt användning.

Utbyte av hela apparaten eller reparation av en komponent förlänger ej garantins varaktighet, utan den förblir oförändrad.

Med garanti menas kostnadsfritt utbyte eller reparation **av delar som har erkänts som felaktiga på grund av tillverkningsfel**.

För att dra nytta av garantin måste köparen vid defekt behålla garantibeviset och visa upp det tillsammans med det dokument som utfärdades vid köpet, till Tekniskt Servicecenter.

#### Alla funktionsfel och/eller skador på apparaten som beror på följande orsaker är undantagna från denna garanti:

- Skador orsakade av transport och/eller hantering.
- Alla delar som visat sig vara defekta på grund av vårdslöshet eller slarvig användning, felaktigt underhåll, installation som ej överensstämmer med vad som anges av tillverkaren (se alltid installations- och användningsmanualen som medföljer apparaten).
- Felaktig dimensionering jämfört med användning eller defekter i installationen eller underlåtenhet att vidta nödvändiga försiktighetsåtgärder för att säkerställa korrekt utförande.
- Olämplig överhettning av apparaten, alltså användning av bränslen som ej överensstämmer med de typer och mängder som anges i de medföljande instruktionerna.
- Ytterligare skador orsakade av felaktigt användningrepp i ett försök att åtgärda det initiala felet.
- Förvärrande av skada orsakad av ytterligare användning av apparaten av användaren efter att defekten har uppstått.
- I närvaro av värmepanna, eventuell korrosion eller brott som orsakas av läckströmmar, kondens, aggressivitet eller surhet i vattnet, felaktigt utförda avkalkningsbehandlingar, brist på vatten, lera eller kalkavlagringar.
- Ineffektivitet hos skorstenar, skorstenrör eller delar av anläggningen som apparaten är beroende av.
- Skador orsakade av manipulering av apparaten, atmosfäriska ämnen, naturkatastrofer, vandalism, elektriska stötar, bränder, defekter i det elektriska och/eller hydrauliska systemet.
- Underlåtenhet att utföra årlig rengöring av kaminen, med hjälp av en behörig tekniker eller av kvalificerad personal, upphäver garantin.

Följande är också undantagna från denna garanti:

- Delar som utsätts för normalt slitage såsom packningar, glas, gjutjärnsbeklädnader och galler, målade, kromade eller förgyllda delar, handtag och elkablar, lampor, lysdioder, vred, alla delar som kan tas bort från eldstaden.
- Kromatiska variationer på de målade och keramiska delarna/rörslingor, samt sprickorna i keramiken eftersom de är naturliga egenskaper hos materialet och inom produktens användning.
- Murverk.

- Anläggningens detaljer (om sådana finns) tillhandahålls ej av tillverkaren. Eventuella tekniska ingrepp på produkten för att eliminera ovan nämnda defekter och därav följande skador måste därför överenskommas med det Tekniska Assistanscentret, som förbehåller sig rätten att acceptera eller ej acceptera uppdraget och som i vilket fall som helst ej kommer att utföras som en garantiinsats, utan tekniskt bistånd ska tillhandahållas på de villkor som särskilt överenskommit och enligt gällande avgifter för det arbete som ska utföras. Användaren ansvarar även för eventuella utgifter som kan bli nödvändiga för att åtgärda felaktiga tekniska ingrepp, manipulering eller i vilket fall som helst skadliga faktorer för apparaten som ej kan hänföras till ursprungliga defekter. Utan att det påverkar de gränser som fastställs av lagar eller förordningar, är även varje garanti för inneslutning av atmosfärisk och akustisk förorening utesluten.

**Företaget fransäger sig allt ansvar för alla skador som direkt eller indirekt kan uppstå på människor, djur eller saker till följd av att alla krav som anges i manualen och rörande, särskilt varningarna avseende installation, användning och underhåll av enheten, ej har följts.**

## 5 RESERVDELAR

För eventuella reparationer eller justeringar som kan vara nödvändiga, kontakta återförsäljaren som utförde försäljningen eller närmaste Tekniska Servicecenter, och specificera:

- Apparatsmodell
- Serienummer
- Typ av olägenhet

Använd endast originalreservdelar, som alltid går att hitta i våra Servicecenter.

## 6 BORTSKAFFANDE AV MATERIAL

### 6.1 ÅTGÄRDER FÖR KORREKT BORTSKAFFANDE AV PRODUKTEN

Demolering och bortskaffande av kaminen är helt och hållet ägarens ansvar som måste handla i enlighet med tillämpliga lagar i det egna landet vad gäller säkerhet, respekt och skydd av miljön.

I slutet av dess livslängd får produkten ej slängas tillsammans med hushållsavfallet.

Den kan tas till de särskilda sopstationer som tillhandahålls av de lokala myndigheterna, eller också lämnas hos de återförsäljare som erbjuder denna service. Att källsortera produkten gör det möjligt att undvika möjliga negativa hälsokonsekvenser som skulle kunna uppkomma efter en olämplig avfallshantering, och möjliggör även en återvinning av de material som den består av för att uppnå en betydande besparing av energi och resurser.

Följande tabell och den tillhörande sprängskiss som den hänvisar till påpekar de viktigaste komponenterna som kan hittas i apparaten och indikationerna för korrekt separering och kassering vid slutet av deras livslängd.

I synnerhet måste de elektriska och elektroniska komponenterna separeras och kasseras på de center som är auktoriserade för denna verksamhet, i enlighet med bestämmelserna i direktiv WEEE 2012/19/EU och de relativa nationella införlivandena.



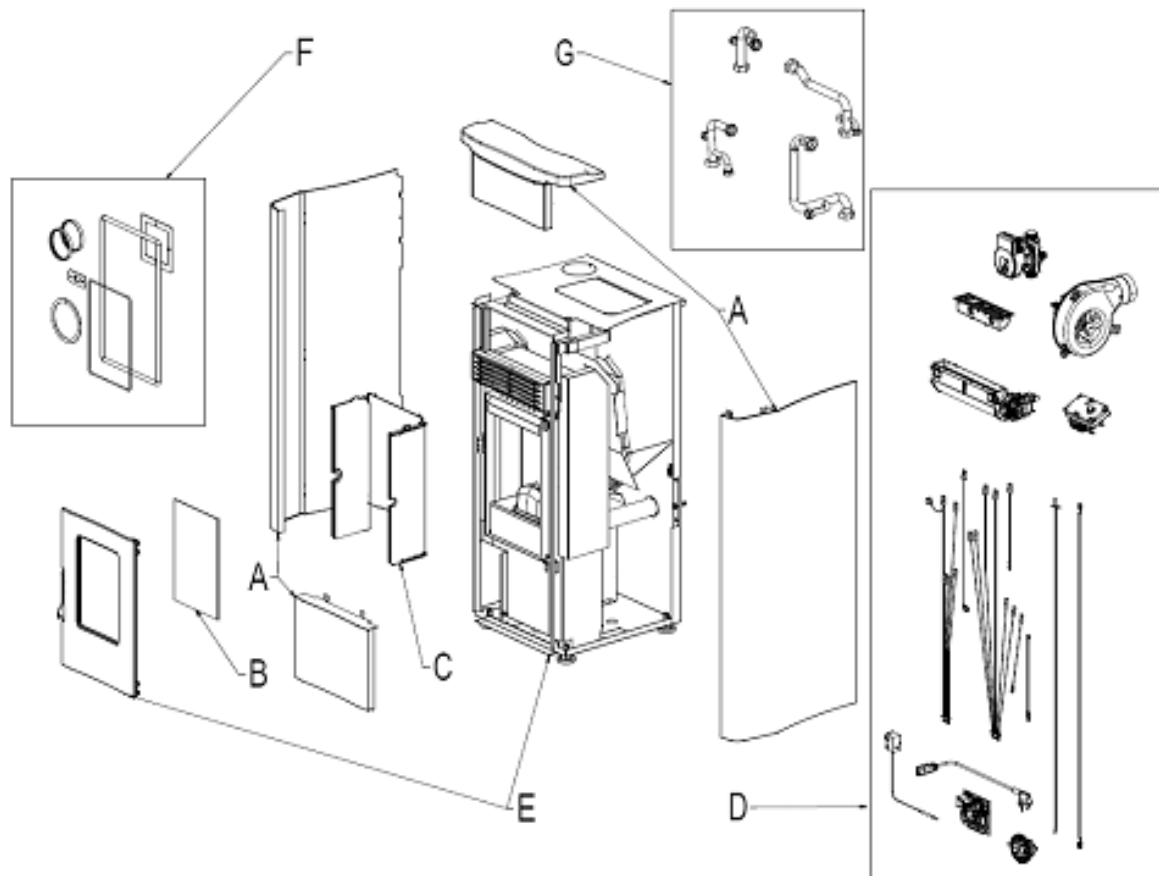

Fig. 1 - Sprängskiss

FÖRKLARING	HUR	VAD
A. YTTREBELÄGGNING	Om sådan finns, bortskaffa separat enligt dess material:	Metall
		Glas
		Tegel eller keramik
		Sten
B. DÖRRARS GLASRUTOR	Om sådan finns, bortskaffa separat enligt dess material:	Glaskeramik (branddörr): bortskaffa i inert eller blandat avfall
		Härdat glas (ugnsdörr): bortskaffa i glas
C. INRE BELÄGGNING	Om sådan finns, bortskaffa separat enligt dess material:	Metall
		Eldfasta material
		Isoleringspaneler
		Vermikulit
		Isolatorer, vermikulit och eldfasta material som har kommit i kontakt med lågan eller rökgaser (släng i blandat avfall)
D. ELEKTRISKA OCH ELEKTRONISKA KOMPONENTER	Bortskaffa separat på auktoriserade center, enligt anvisningarna i direktiv WEEE 2012/19/EU och relativt nationellt införlivande.	Kabelledningar, motorer, fläktar, cirkulatorer, displayer, sensorer, tändstift, elektroniska kort, batterier.
E. METALLISK STRUKTUR	Bortskaffa separat i metall	-
F. ICKE-ÅTERVINNINGSBARA KOMPONENTER	Bortskaffa i blandat avfall	T.ex.: Tätningar, gummirör, silikon eller fibrer, plast.
G. HYDRAULISKA KOMPONENTER	Rör, kopplingar, expansionskärl, ventiler. Om sådana Tubature finns, bortskaffa separat enligt dess material:	Koppar
		Mässing
		Stål
		Annat material

## 6.2 INFORMATION FÖR HANTERING AV AVFALL FRÅN ELEKTRISK OCH ELEKTRONISK UTRUSTNING SOM INNEHÅLLER BATTERIER OCH ACKUMULATORER

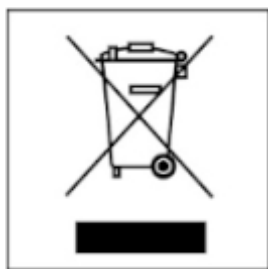

Fig. 2 - Bortskaffande av avfall

Denna symbol som visas på produkten, batterierna, ackumulatorerna eller deras förpackning eller dokumentation, indikerar att produkten och de batterier eller ackumulatorer som ingår i slutet av dess livslängd ej ska samlas in, återvinnas eller kasseras tillsammans med hushållsavfall. Felaktig hantering av avfall från elektrisk och elektronisk utrustning, batterier eller ackumulatorer kan orsaka utsläpp av farliga ämnen som finns i produkterna. För att undvika skador på miljön eller hälsan uppmanas användaren att separera denna utrustning, och/eller de medföljande batterierna eller ackumulatorerna, från andra typer av avfall och lämna in den till den kommunala insamlingscentralen. Det är möjligt att be distributören att samla in avfallet från elektrisk och elektronisk utrustning under de villkor och enligt de metoder som föreskrivs i Lagdekret 49/2014.

Separat insamling och korrekt behandling av elektrisk och elektronisk utrustning, batterier och ackumulatorer främjar bevarandet av naturresurser, respekt för miljön och säkerställer skyddet av hälsan.

För ytterligare information om insamlingscentraler för avfall från elektrisk och elektronisk utrustning, batterier och ackumulatorer är det nödvändigt att kontakta de behöriga offentliga myndigheterna för utfärdande av tillstånd.

## 6.3 INDIKATIONER FÖR BORTSKAFFANDE AV FÖRPACKNING

Materialet som utgör apparatens förpackning måste hanteras på rätt sätt, för att underlätta insamling, återanvändning och återvinning där detta är möjligt.

I följande tabell anges listan över möjliga komponenter som utgör förpackningen, och de relativa indikationerna för korrekt avfallshantering.

BESKRIVNING	KODIFIERING AV MATERIAL	SYMBOL	INDIKATIONER FÖR KÄLLSORTERING
- TRÄPALL - TRÄHÄCK - TRÄLASTPALL	TRÄ FOR 50		KÄLLSORTERING TRÄ Kontrollera med behörigt organ hur man överlämnar denna förpackning till återvinningscentral
- KARTONGLÅDA - HÖRNBESLAG I KARTONG - KARTONGPAPPER	WELLPAPP PAP 20		KÄLLSORTERING PAPPER Kontrollera det behöriga organets bestämmelser
- APPARATENS PÅSE - ACCESSOARERNAS PÅSE - PLURIBALL - SKYDDSPAPPER - ETIKETTER	POLYETYLEN LD PE 04		KÄLLSORTERING PLAST Kontrollera det behöriga organets bestämmelser
- FRIGOLIT - FLIS	FRIGOLIT PS 6		KÄLLSORTERING PLAST Kontrollera det behöriga organets bestämmelser
- REM - TEJP	POLYPROPYLEN PP 5		KÄLLSORTERING PLAST Kontrollera det behöriga organets bestämmelser.

BESKRIVNING	KODIFIERING AV MATERIAL	SYMBOL	INDIKATIONER FÖR KÄLLSORTERING
- SKRUVAR - KLÄMMOR FÖR REM - FÄSTANORDGNINGAR	JÄRN FE 40		KÄLLSORTERING METALL Kontrollera med behörigt organ hur man överlämnar denna förpackning till återvinningscentral

## 7 WIFI - BLUETOOTH-ANSLUTNING

### 7.1 EASY CONNECT PLUS



*Proceduren gäller endast för modeller med EASY CONNECT PLUS Wi-Fi-teknik.*

Categories	Items	Specifications
Wi-Fi	Protocols	802.11 b/g/n (802.11n up to 150 Mbps) A-MPDU and A-MSDU aggregation and 0.4 $\mu$ s guard interval support
	Frequency range	2412 ~ 2484 MHz
Bluetooth	Protocols	Bluetooth v4.2 BR/EDR and BLE specification
	Radio	NZIF receiver with -97 dBm sensitivity Class-1, class-2 and class-3 transmitter AFH
	Audio	CVSD and SBC



Fig. 3 - Modul EASY CONNECT PLUS





Fig. 4 - EASY CONNECT PLUS-app



Fig. 5 - App EASY CONNECT PLUS

Dokumentationen för anslutning av Wi-Fi och användning av appen finns tillgängliga online på följande adresser:

	<a href="https://www.cadelsrl.com/download-wi-fi/">https://www.cadelsrl.com/download-wi-fi/</a>
	<a href="http://www.free-point.it/it/downloads/">http://www.free-point.it/it/downloads/</a>
	<a href="https://www.pegasoheating.com/it/documenti/">https://www.pegasoheating.com/it/documenti/</a>

## 7.2 NAVEL STAND ALONE (TILLVAL)



Proceduren gäller endast för modeller med NAVEL STAND ALONE Wi-Fi-teknik.



**WARNING!** Installationen måste **EXKLUSIVT** utföras av specialiserad personal.  
Tillverkaren fransäger sig allt ansvar i händelse av skada på saker eller människor eller vid fel.  
**Wi-Fi-modulen använder sitt eget Wi-Fi-hem nätverk; kontrollera att det finns tillräcklig täckning på den plats där den är installerad.**



**OBS:** för kaminer med 3-knapps-display kan programmeringen av kronotermostaten ej konfigureras via appen.

Categories	Items	Specifications
Wi-Fi	Protocols	802.11 b/g/n (802.11n up to 150 Mbps) A-MPDU and A-MSDU aggregation and 0.4 $\mu$ s guard interval support
	Frequency range	2412 ~ 2484 MHz
Bluetooth	Protocols	Bluetooth v4.2 BR/EDR and BLE specification
	Radio	NZIF receiver with -97 dBm sensitivity
		Class-1, class-2 and class-3 transmitter
Audio	AFH CVSD and SBC	



Fig. 6 - Modul NAVEL STAND ALONE



Fig. 7 - App EASY CONNECT PLUS

Dokumentationen för anslutning av wifi och användning av appen finns tillgängliga online på följande adresser:

	<a href="https://www.cadelsrl.com/download-wi-fi/">https://www.cadelsrl.com/download-wi-fi/</a>
	<a href="http://www.free-point.it/it/downloads/">http://www.free-point.it/it/downloads/</a>
	<a href="https://www.pegasoheating.com/it/documenti/">https://www.pegasoheating.com/it/documenti/</a>

## 8 ANVÄNDNING

### 8.1 FÖRORD

För bästa prestanda med lägsta förbrukning, följ instruktionerna nedan.

- Antändningen av pelletsen sker mycket enkelt om installationen är korrekt och skorstenen är effektivt.
- **Tänd kaminen på Effekt 5** i minst 2 timmar så att de material som pannan och eldstaden är tillverkade av kan stabilisera de inre elastiska spänningarna. Efter de 2 timmarna kommer lukten av färg och röken att försvinna.
- Med användning av kaminen kan färgen inuti förbränningskammaren genomgå förändringar. Detta fenomen kan hänföras till olika orsaker: överdriven överhettning av kaminen, kemiska medel som finns i pellets av dålig kvalitet, dåligt drag i skorstenen o.s.v. Därför kan hållbarheten på färgen i förbränningskammaren inte garanteras.



*De feta resterna från bearbetning och färgerna kan, under de första drifttimmarna, avge lukt och rök: det rekommenderas att ventileras rummet eftersom de kan vara skadliga för människor och djur.*



*Programmeringsvärdena från 1 till 5 är förinställda av företaget och kan endast ändras av en behörig tekniker.*



*Produkten kommer att utsättas för expansion och sammandragning under tändnings- och nedkylningsfaserna och därför kan den avge lätt knarrande ljud. Fenomenet är helt normalt då strukturen är tillverkad av valsat stål och ska inte betraktas som en defekt.*

### 8.2 KOMMANDOPANELENS DISPLAY

Poster i meny.

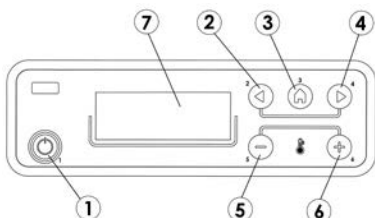

Fig. 8 - Kontrollpanel

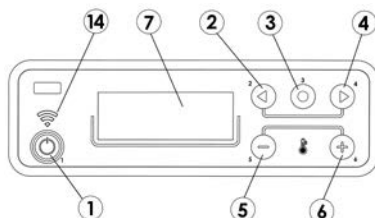

Fig. 9 - Kontrollpanel

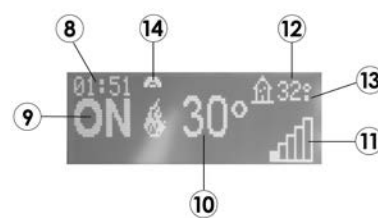

Fig. 10 - Display

#### LEGENDA Fig. 8|Fig. 9|Fig. 10

1	Tändning/avstängning av värmepannan (ESC)
2	Bläddring av programmeringsmenyn för minskning
3	Meny
4	Bläddring av programmeringsmenyn för ökning
5	Minska temperaturinställning / programmeringsfunktioner
6	Öka temperaturinställning / programmeringsfunktioner
7	Display
8	Tid
9	Tillstånd
10	Temperatur som ställts in av användare
11	Momentan effekt
12	Omgivningstemperatur
13	Om närvarande "°" = 0.5 °C (29.° = 29.5°)
14	Wi-Fi-anlutning (valfritt - se dedikerad manual)

## 8.3 HUVUDMENY

Den nås genom att trycka på knapp 3 (meny). Posterna som nås är:

- Datum/Tid
- Timer
- Sleep (endast med kaminen tänd)
- Inställningar
- Info

Inställning av datum och tid.

För inställning av datum och tid, gör så här:

- Tryck på knappen "meny".
- Välj "Datum/Tid".
- Bekräfta genom att trycka på "meny"
- Bläddra med pilarna och välj de variabler som ska ändras en i taget: Dag, Timmar, Minuter, Dagnummer, Månad, År.
- Välj "meny" för att bekräfta.
- Ändra med knapparna + -.
- Tryck till slut på "meny" för att bekräfta och på "esc" för att avsluta.

Inställning av Timer (se dedikerat kapitel)

Inställning av Sleep (se dedikerat kapitel)

## 8.4 INSTÄLLNINGSMENY

INSTÄLLNING-menyn tillåter att agera på kaminens funktionslägen:

- a - Språk
- b - Rengöring (visas endast med kaminen avstängd)
- c - Belastning Matarskruv (visas endast med kaminen avstängd)
- d - Ljud
- e - Extern termostat (aktivering)
- f - Auto-Eco (aktivering)
- g - Avstängningstid-Eco (standardinställning 5 minuter)
- x - Easy Set
- h - Dosering Pellets
- i - Hastighet Rökgasfläkt (RPM)
- j - Testa Komponenter (visas endast med kaminen avstängd)
- k - Sotningsfunktion (endast aktiverbar med tänd kamin, för kontroll av utsläpp på fältet)
- l - Teknisk Meny

### a - Språk

För att välja språket, gör så här:

- Tryck på knappen "meny".
- Bläddra med pilarna och välj "Inställningar"
- Tryck på "meny" för att bekräfta.
- Bläddra med pilarna och välj "Språk".
- Tryck på "meny" för att bekräfta.
- Använd knapparna + - för att välja det berörda språket (IT/EN/DE/FR/ES/NL/PL/DA/SL/PT/SV)
- Tryck på "meny" för att bekräfta och på "esc" för att avsluta.

### b - Rengöring

För att välja "Rengöring" (endast med avstängd kamin), gör så här:

- Tryck på knappen "meny".
- Bläddra med pilarna och välj "Inställningar"
- Tryck på "meny" för att bekräfta.
- Bläddra med pilarna och välj "Rengöring".
- Tryck på "meny" för att bekräfta.
- Välj "On" med knapparna + -.
- Tryck på "meny" för att bekräfta och på "esc" för att avsluta.

### c - Matarskruvens Laddning

För att välja "Status" (endast med avstängd kamin), gör så här:

- Tryck på knappen "meny".
- Bläddra med pilarna och välj "Inställningar"
- Tryck på "meny" för att bekräfta.
- Bläddra med pilarna och välj "Status".
- Tryck på "meny" för att bekräfta.
- Välj "Aktiverad" med knapparna + -.
- Tryck på "meny" för att bekräfta och på "esc" för att avsluta.

#### **d - Toner**

Denna funktion är inaktiverad som standard, för att aktivera den, gör så här:

- Tryck på knappen "meny".
- Bläddra med pilarna och välj "Inställningar"
- Tryck på "meny" för att bekräfta.
- Bläddra med pilarna och välj "Ljud".
- Tryck på "meny" för att bekräfta.
- Välj "On" med knapparna + -.
- Tryck på "meny" för att bekräfta och på "esc" för att avsluta.

#### **e - Extern termostat (se dedikerat kapitel)**

#### **f - Auto-Eco**

För att välja funktionen Auto-Eco, gör så här:

- Tryck på knappen "meny".
- Bläddra med pilarna och välj "Inställningar"
- Tryck på "meny" för att bekräfta.
- Bläddra med pilarna och välj "Auto-Eco".
- Tryck på "meny" för att bekräfta.
- Välj "On" med knapparna + -.
- Tryck på "meny" för att bekräfta och på "esc" för att avsluta.

#### **g - Avstängningstid-Eco**

För att välja funktionen "Tid Eco AV", gör så här:

- Tryck på knappen "meny".
- Bläddra med pilarna och välj "Inställningar"
- Tryck på "meny" för att bekräfta.
- Bläddra med pilarna och välj "Tid Eco AV".
- Tryck på "meny" för att bekräfta.
- Ange minuterna med knapparna + -.
- Tryck på "meny" för att bekräfta och på "esc" för att avsluta.

#### **x - Easy Set**

För att välja funktionen "Easy Set", gör så här:

- Tryck på knappen "meny".
- Bläddra med pilarna och välj "Inställningar"
- Tryck på "meny" för att bekräfta.
- Bläddra med pilarna och välj "Easy Set".
- Tryck på "meny" för att bekräfta.
- Använd knapparna + - för att välja berörd Easy Set (SET1 - SET2 - SET3 - SET4)
- Tryck på "meny" för att bekräfta och på "esc" för att avsluta.

#### **h - Pelletsrecept**

För att ändra receptet, gör så här:

- Tryck på knappen "meny".
- Bläddra med pilarna och välj "Inställningar"
- Tryck på "meny" för att bekräfta.
- Bläddra med pilarna och välj "Dosering Pellets".
- Tryck på "meny" för att bekräfta.

- Ändra % med knapparna + -.
- Tryck på "meny" för att bekräfta och på "esc" för att avsluta

### **i - Ändring av rökgasers rpm**

För att ändra parametern, gör så här:

- Tryck på knappen "meny".
- Bläddra med pilarna och välj "Inställningar"
- Tryck på "meny" för att bekräfta.
- Bläddra med pilarna och välj "Hastighet Rökgasfläkt".
- Tryck på "meny" för att bekräfta.
- Ändra % med knapparna + -.
- Tryck på "meny" för att bekräfta och på "esc" för att avsluta

### **j - Komponenttest**

För att aktivera funktionen "Testa Komponenter" (endast med avstängd kamin), gör så här:

- Tryck på knappen "meny".
- Bläddra med pilarna och välj "Inställningar"
- Tryck på "meny" för att bekräfta.
- Bläddra med pilarna och välj "Testa Komponenter".
- Tryck på "meny" för att bekräfta.
- Välj testet som ska utföras med knapparna + -
- Tryck på "meny" för att bekräfta och på "esc" för att avsluta

### **k - Sotarfunktion**

För att aktivera "Sotningsfunktion", gör så här:

- Tryck på knappen "meny".
- Bläddra med pilarna och välj "Inställningar"
- Tryck på "meny" för att bekräfta.
- Bläddra med pilarna och välj "Sotningsfunktion".
- Tryck på "meny" för att bekräfta.
- Välj "On" med knapparna + - (standardinställningen är Off)
- Tryck på "meny" för att bekräfta och på "esc" för att avsluta

### **l - Teknisk Meny**

För att komma åt den tekniska menyn är det nödvändigt att ringa ett servicecenter eftersom ett lösenord krävs för åtkomst.

## **8.5 INFO-MENY**

- Produkttyp
- Firmware-version
- Info om programvara
- Toplam calisma saati
- Larmhistorik
- Varvtal rökgasfläkt
- Testa Rökgasfläkt
- Spänning rumsfläkt
- Belastning Matarskruv
- Låga

## **8.6 START**

Vi påminner om att den första tändningen måste utföras av kvalificerad och behörig teknisk personal som kontrollerar att allt är installerat enligt gällande standarder och som verifierar dess funktion.

- Om det finns häften, handböcker o.s.v. inuti förbränningskammaren, ta bort dem.
- Verifiera att dörren har stängts ordentligt.
- Kontrollera att kontakten sitter i eluttaget.
- Innan kaminen sätts på, säkerställ att brännkoppen är ren.
- För att starta kaminen, håll nere P1-knappen något ögonblick tills "ON" visas med en blinkande låga på sidan, förvärmningen av tändningsmotståndet påbörjar. Efter ungefär några sekunder laddar matarskruvens pellets och fortsätter uppvärmningen



av motståndet. När temperaturen är tillräckligt hög (efter ca 5-8 minuter) anses antändning ha skett.

- I slutet av tändningsfasen går kaminen i arbetsläge och visar den valda värmeeffekten, omgivningstemperaturen och den **stora lågan** (se **Fig. 4**).
- Om omgivningstemperaturens värde överskrider gränsen som ställts in i temperaturinställningen, sänks värmeeffekten till ett minimum och visar den **lilla lågan** (se **Fig. 5**). När omgivningstemperaturen återgår under den inställda temperaturen går kaminen tillbaka till den inställda effekten.



Fig. 11 - Stor låga



Fig. 12 - Liten låga

## 8.7 MISSLYCKAD TÄNDNING

Om pelleten ej antänds kommer den misslyckade tändningen att signaleras av larm A01 "Tändningsfel".

Om omgivningstemperaturen är lägre än 5°C kan det hända att motståndet ej värms upp tillräckligt för att garantera att pelleten antänds, töm därför brännkoppens på oförbrända pellets och upprepa tändningen.

För mycket pellets i brännkoppens, eller fuktig pellets eller smutsig brännkopp, gör det svårt att tända och det bildas en vit och tät rök som är skadlig för hälsan och som kan orsaka explosioner i förbränningskammaren. Man får därför ej stå framför kaminen under tändningsfasen om vit och tät rök uppstår.



*Om lågan efter några månader är svag och/eller orangefärgad, eller om glaset tenderar att bli mycket svart när det blir smutsigt, eller om brännkoppens tenderar att täckas av beläggningar, rengör kaminen, rengör rökkanalen och rengör skorstensröret.*



### WARNING!

*Se till att brännaren är fri från pellets och aska som samlats på grund av en feltändning. Om brännaren inte rengörs före en återställning finns det risk för andra feltändningar och till och med en explosion i vissa fall.*

## 8.8 AVSTÄNGNING (PÅ PANELEN: OFF MED BLINKANDE LÅGA)

Om avstängningsknappen trycks in eller om det finns en larmsignal går kaminen in i den termiska avstängningsfasen som innebär att följande faser körs automatiskt:

- Pelletsens laddning avbryts.
- Rumsfläkten fortsätter att fungera tills önskad temperatur uppnås.
- Rökgasfläkten är inställd på max och stannar där tills önskad temperatur uppnås plus ytterligare 10 minuters för säkerhet, i slutet av vilken, om rökastemperaturen har sjunkit under avstängningsgränsen, stängs den av definitivt, annars fortsätter avkylningsfasen.
- Om kaminen har stängts av regelbundet men rökastemperaturen överstiger tröskeln igen på grund av termisk tröghet, startas avstängningsfasen om tills temperaturen sjunker igen.

## 8.9 BRIST PÅ ENERGI

- Efter ett **Black-out** på mindre än 10 sekunder återgår kaminen till den effekt som den var inställd på.
- Efter ett **Black-out** på mer än 10 sekunder går kaminen in i avstängningsfasen. I slutet av nedkylningsfasen startar de automatiskt om med de olika faserna.

## 8.10 JUSTERING AV KAMINEN

För att komma åt justeringsmenyn, gör så här:

- Tryck på knapparna + -
- Bläddra med pilarna < > och välj "Ställ In Rumstemperatur" eller "Rumsfläkt Hastighet 1" eller "Rumsfläkt Hastighet 2" eller "Comfort Mode" o "Ställ In Lågan".
- Tryck på "meny" för att gå in i det valda alternativet.
- Ändra med knapparna + -.
- Tryck på "meny" för att bekräfta och på "esc" för att avsluta.

**Ställ In Rumstemperatur** - denna funktion tillåter att ställa in den temperatur man vill nå i rummet där kaminen är installerad från minst 5°C till maximalt 35°C. När detta villkor är uppfyllt går kaminen in i ett tillstånd som motsvarar de lägsta förbrukningsvärdena (lågan och varmluftsfläktens hastighet vid minimum) och återupptar sedan de inställda värdena när rumstemperaturen sjunker under det inställda tröskelvärdet (se **Fig. 6**).

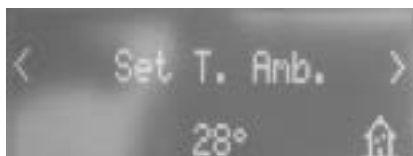

Fig. 13 - Display

OBS: Punkten till höger om den avlästa omgivningstemperaturen på displayen (överst till höger) på kontrollpanelen indikerar en halv grad (t.ex. 23.° motsvarar 23,5°C).

**Rumsfläkt Hastighet 1** - denna funktion tillåter att välja önskad hastighet för rumsfläktar från 1 till 5 eller A. A står för automatisk, ventilationen följer effekten, rekommenderad inställning (se **Fig. 7**).

**Rumsfläkt Hastighet 2** - (ENDAST FÖR KAMINER MED KANAL) denna funktion tillåter att välja önskad hastighet för KANAL-fläktarna från 1 till 5 eller A. A står för automatisk, ventilationen följer effekten, rekommenderad inställning (se **Fig. 8**).

**Rumsfläkt Hastighet 3** - (ENDAST FÖR KAMINER MED 2 KANALER) denna funktion tillåter att välja önskad hastighet för KANAL-fläktarna från 1 till 5 eller A. A står för automatisk, ventilationen följer effekten, rekommenderad inställning (se **Fig. 9**).

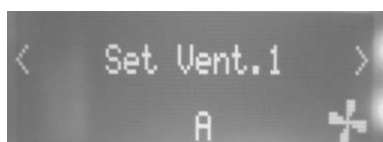

Fig. 14 - Display

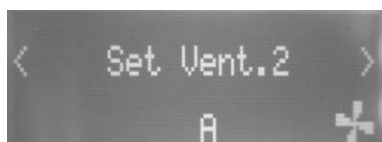

Fig. 15 - Display

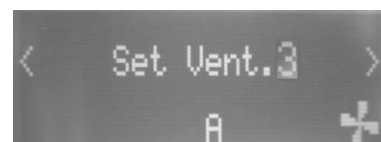

Fig. 16 - Display

Med funktion "1" eller "2" eller "3" eller "4" eller "5" tvingas fläkten alltid fungera på vald effekt. (Exempel: om "3" ställs in, kommer fläkten även vid effekt 5 att gå som om den vore på effekt "3", osv...).



Vid maximal effekt (effekt 5) med fläktarna på minimum (effekt 1), kan kaminen överhettas och utlösa larmet "TERMISK SÄKERHET".

**Comfort mode** - I luftversionerna kan det inte avaktiveras. Vid effekt 1 är fläktarna avstängda.

I versionerna med kanaler tillåter comfort mode att automatiskt aktivera eller avaktivera alla fläktar vid effekt 1.

Om inställt på automatisk (A) är comfort mode aktivt som standard och inaktiverar, förutom rumsfläkten, även kanalens fläktar.

För att återaktivera dem, ställ helt enkelt in deras reglering på annat sätt än automatisk, t.ex. 1,2,3,4,5.

**Ställ In Lågan** - denna funktion tillåter att ställa in lågans styrka från minst 1 till maximalt 5. Effektnivåerna motsvarar ett annat bränsleförbrukningsvärde, genom inställning 5 värms rummet upp på kortare tid, genom inställning 1 kan temperaturen i rummet hållas konstant under en längre tid. Set låga ställs automatiskt in på minimum när det inställda temperaturvärdet är uppfyllt.

Om endast ett hack visas är kaminen i lågeffekt 1.

Om 5 hack visas är kaminen i lågeffekt 5.

Om däremot hacken blinkar pågår en automatisk rengöring.

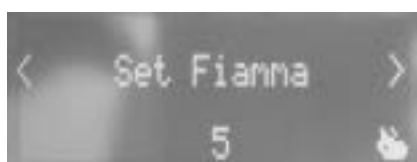

Fig. 17 - Display



Fig. 18 - Effektnivåer

## 8.11 PROGRAMMERAT LÄGE (TIMER) - HUVUDMENY



Det är viktigt att ställa in aktuell dag och tid för att timern ska fungera korrekt.

Det finns sex TIMER-program som kan ställas in, för vart och ett av dem kan användaren bestämma tändningstid, avstängningstid och veckodagar då den är aktiv.

När ett eller flera program är aktiva visar panelen växelvis kaminens tillstånd och TIMER "n" där "n" är siffran för de aktiverade timer-programmen, separerade från varandra med ett bindestreck.

Exempel:

- TIMER 1 Timer 1-program aktivt.
- TIMER 1-4 Timer 1- och 4-program aktiva.
- TIMER 1-2-3-4-5-6 Alla timer-program aktiva.

### EXEMPEL PÅ PROGRAMMERING

Med kamin tänd eller avstängd:

- gå in i MENY,
- bläddra med pilarna <> till posten TIMER
- tryck på knappen "Meny"
- systemet föreslår "P1" (Tryck på knapparna <> för de efterföljande timerna P2, P3, P4, P5, P6)
- för att aktivera "P1" tryck på knappen "Meny"
- tryck på + - och välj "ON"
- bekräfta med knappen "Meny"

Nu kommer den att föreslå 00:00 som avgångstid, använd knappen + - för att justera starttiden och tryck på knappen "meny" för att bekräfta.

Nästa steg föreslår en avstängningstid som är 10 minuter högre än den inställda för tändning: tryck på knappen + och justera avstängningstiden, bekräfta med knappen "meny".

Därefter föreslås veckodagarna för att aktivera eller ej aktivera den just inställda timern. Markera med knappen - eller + med en vit bakgrund dagen då timerns ska aktiveras och bekräfta med knappen "meny". Om ingen veckodag bekräftas som aktiv kommer inte heller timer-programmet att vara aktivt på statusskärmen.

Fortsätt med programmeringen av följande dagar eller tryck på "ESC" för att avsluta. Upprepa proceduren för att programmera andra timer.

### 8.12 EXEMPEL PÅ PROGRAMMERING:

P1			P2		
on	off	day	on	off	day
08:00	12:00	mon	11:00	14:00	mon
Kamin på från kl. 08:00 till kl. 14:00					
on	off	day	on	off	day
08:00	11:00	mon	11:00	14:00	mon
Kamin på från kl. 08:00 till kl. 14:00					
on	off	day	on	off	day
17:00	24:00	mon	00:00	06:00	tue
på från kl. 17:00 på måndag till kl. 06:00 på tisdag					

### 8.13 ANMÄRKNINGAR OM TIMERNS FUNKTION

- Start med timer sker alltid med senast inställd temperatur och ventilation (eller med standardinställningarna 20°C och fläkt A om de aldrig har ändrats).
- Tiden för avstängning kan ställas in från "tändningstid + 10 minuter" till kl. 23:50. Om 24:00 ställs in som tiden för avstängning kommer kaminen ej att stängas av (använd denna avstängningstid t.ex. endast om det nästa dag finns ett program som fortsätter från kl. 00:00).
- Om avstängningstiden ej redan är sparad, föreslås tändningstid + 10 minuter.
- Ett timerprogram stänger av kaminen kl. 24:00 en dag och ett annat program tänder den kl. 00:00 nästa dag: kaminen förblir tänd.
- Ett program föreslår tändning och avstängning vid tidpunkter som ingår i ett annat timerprogram: om kaminen redan är tänd har starten ingen effekt, medan OFF-knappen kommer att stänga av kaminen.

- När kaminen är på och timern är aktiv, tryck på OFF-knappen, kaminen stängs av, den tänds automatiskt igen vid nästa tidpunkt som timern ställts in på.
- I tillståndet med kaminen avstängd och timern aktiv, tryck på ON-knappen, kaminen påbörjar tändning och kommer att stängas av vid den tidpunkt som ställts in på den aktiva timern.

## 8.14 AUTO ECO-LÄGE (SE PUNKTER F-G INSTÄLLNINGSMENY A PAG. 14)

För aktivering av "Tid Eco AV" läget och justeringen av tiden, se på **INSTÄLLNINGSMENY a pag. 14**.

Möjligheten att justera "Avstängningstid-Eco" härrör från behovet av att ha korrekt funktionalitet i de många miljöer där kaminen kan installeras och att undvika kontinuerliga avstängningar och återtändningar i händelse av att omgivningstemperaturen utsätts för plötsliga förändringar (luftström, dåligt isolerade miljöer, osv.).

Avstängningsproceduren från ECO aktiveras automatiskt när strömåterkallningsenheten är tillfredsställd (rumssond +1°C eller extern termostat med öppen kontakt, se **Fig. 12**) tiden "Tid Eco AV" börjar minska (fabriksinställning 5 minuter, se **Fig. 13**), kan ändras i menyn "Inställningar"). Under denna fas visas ON på panelen med en liten låga, och alternerande med Chrono (om aktiv) - Eco aktiv.



Fig. 19 - Active Eco 1



Fig. 20 - Active Eco 2



Fig. 21 - Active Eco 3

Minuterna visas överst på displayen för att visa nedräkningen till Eco Stop. Lågan flyttas till P1 och förblir där tills den programmerade tiden "Tid Eco AV" har förflutit och, om villkoren fortfarande är uppfyllda, går den över till avstängningsfasen.

Räkningen för avstängning från ECO nollställs om en av enheterna kräver ström igen.

När avstängningen börjar visas följande på panelen: Off - Eco Aktiv - liten blinkande låga (se **Fig. 14**).

När kaminen är avstängd visar panelen OFF-ECO Aktiv med lågsymbolen avstängd.

För att åter tända från ECO måste följande villkor vara uppfyllda samtidigt:

- Rumssond vid -1°C eller extern termostat med sluten kontakt (i minst 20" för att undvika falska återkallanden).
- 5 minuter har gått efter start av avstängning.

## 8.15 SLEEP-FUNKTION (HUVUDMENY)

Sleep aktiveras endast när kaminen är tänd och tillåter att snabbt ställa in en tid då produkten ska stängas av.

För att ställa in Sleep, gör så här:

- Gå in på MENY
- Bläddra till posten SLEEP med pilarna <>
- Tryck på Meny
- Justera den önskade avstängningstiden med knapparna + -.

Panelen föreslår en avstängningstid på 10 minuter efter aktuell tid, denna tid är justerbar med knapp 4 till nästa dag (alltså kan man skjuta upp avstängningen upp till max 23 timmar och 50 minuter).



Fig. 22 - Sleep

Om SLEEP-funktionen är aktiv med TIMER aktiv, har den första företräde, kaminen stängs alltså ej av vid den tid som timern ställts in på, utan vid den tid som ställts in på sleep, även om den är senare än den avstängningstid som ställts in på timern.

## 8.16 EASY SET-FUNKTION (SE PUNKT X INSTÄLLNINGSMENY A PAG. 20)

En kamins korrekta funktion beror huvudsakligen på skorstensröret som den är ansluten till. När det väl är anslutet är det lika viktigt att justera förbränningsparametrarna korrekt. Easy Set-funktionen tillåter att lättare justera förbränningen, ifall svårigheter att elda bränslet korrekt märks på kaminen.

I menyn "Inställningar", under posten Easy Set, finns det 4 konfigurationer, SET1-SET2-SET3-SET4. Välj SET efter typ av installation och om resultatet ej är tillfredsställande, prova de andra tillgängliga justeringarna.

**Obs, innan kaminens programmering ändras:**

- Rekommenderas det att ändra fabriksinställningarna under överinseende av en auktoriserad tekniker.
- Före installation, se till att skorstensröret har installerats och certifierats av personal som är lämplig enligt gällande lagstiftningar

**Exempel på "Easy Set"-konfiguration som är tillgängliga jämfört med vissa « typiska » referensinstallationer:**

**SET 0 :** Standardparametrar

**SET 1 :** Vertikalt utlopp

**SET 2 :** Koncentriskt vertikalt utlopp (främst använt i Frankrike)

**SET 3 :** Koncentriskt horisontalt väggutlopp (endast använt och tillåtet i Frankrike)

**SET 4 :** Rökgasanslutning med viktig horisontal sektion

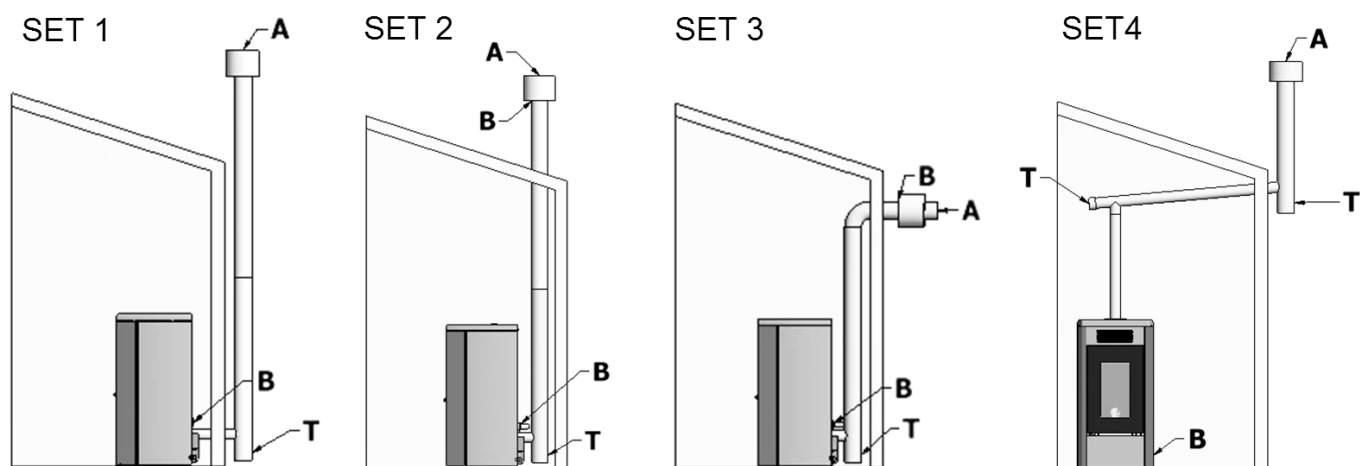

**Fig. 23 - Set-exempel**

LEGENDA	Fig. 23
A	Rökgasutlopp
B	Förbränningsluftsingång
C	Inspektionslock

Installation av tillbehör STHR 80-130-EDPA

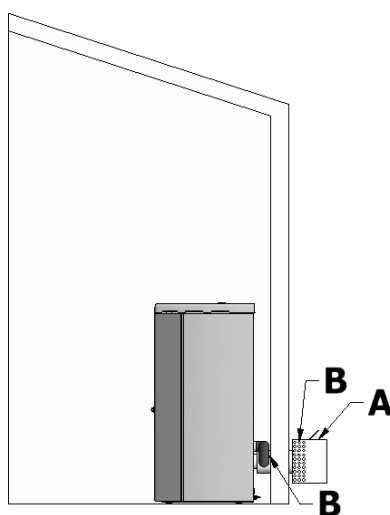

**Fig. 24 - SVERIGE**

**SET 3 :** Koncentriskt horisontalt väggutlopp (endast använt och tillåtet i **SVERIGE**)

## 8.17 PELLETSRECEPT (SE PUNKT H INSTÄLLNINGSMENY A PAG. 20)



Ändringar som ska utföras med stöd av auktoriserad tekniker.



Endast aktiv med Easy Set-funktion inaktiverad, **SET: 0!**

Denna funktion används för att anpassa kaminen till de pellets som används. Eftersom det finns många typer av pellets på marknaden är kaminens funktion mycket varierande beroende på bränslets högre eller lägre kvalitet. Ifall att pelletsen tenderar att bli igensatt i brännkoppen på grund av en överdriven bränslebelastning eller om lågan alltid är hög även vid låga effekter och, vice versa om lågan är låg är det möjligt att minska/öka tillförseln av pellets i brännkoppen:

De tillgängliga värden är:

-30 = Minskning med 30% jämfört med fabriksinställningen.

-25 = Minskning med 25% jämfört med fabriksinställningen.

-20 = Minskning med 20% jämfört med fabriksinställningen.

-15 = Minskning med 15% jämfört med fabriksinställningen.

-10 = Minskning med 10% jämfört med fabriksinställningen.

-5 = Minskning med 5% jämfört med fabriksinställningen.

0 = ingen förändring.

+5 = Ökning med 5% jämfört med fabriksinställningen.

+10 = Ökning med 10% jämfört med fabriksinställningen.

+15 = Ökning med 15% jämfört med fabriksinställningen.

## 8.18 ÄNDRING AV RÖKGASERS RPM (SE PUNKT I INSTÄLLNINGSMENY A PAG. 20)



Ändringar som ska utföras med stöd av auktoriserad tekniker.



Endast aktiv med Easy Set-funktion inaktiverad, **SET: 0!**

I händelse av att installationen ger svårigheter för evakueringen av rökgaserna (frånvaro av drag eller till och med tryck i kanalen), är det möjligt att öka ångornas och askans utdrivningshastighet. Denna modifiering gör det även möjligt att på ett optimalt sätt lösa alla potentiella problem med pellets igensättning i brännkoppen och bildandet av sediment på botten av själva brännkoppen som skapas på grund av bränslen med dålig kvalitet eller som släpper ut mycket aska. De tillgängliga värdena är från -27% till +27% med variationer på 3 procentenheter åt gången. Den negativa variationen kan användas om lågan är för låg.

## 8.19 SOTARFUNKTION (ENDAST FÖR UNDERHÅLLSARBETARE) - SE PUNKT K INSTÄLLNINGSMENY A PAG. 20

Denna funktion kan endast aktiveras med kaminen tänd och med strömförsörjning och driftkraft vid uppvärmning med parametrarna P5, med fläkt (om sådan finns) i V5. Eventuella korrigeringar i procent av rökbelastning/ventilation måste lyssnas på.

Varaktigheten av detta tillstånd är 20 minuter, nedräkningen visas på panelen. Teknikern kan avbryta denna fas när som helst genom att snabbt trycka på on/off-knappen.

## 9 BRÄNNMEDEL

### 9.1 BRÄNSLE

- Använd pellets av god kvalitet eftersom det i hög grad påverkar värmevärdet och askrester.
- Olämpliga pellets orsakar dålig förbränning, frekvent igensättning av brännkoppen, igensättning av avgasrör, ökar förbrukningen och minskar värmeeffekten, smutsar ner glaset, ökar mängden aska och oförbrända granulat.



Eventuella fuktiga pellets orsakar dålig förbränning och funktionsfel, se därför till att de förvaras i torra utrymmen och minst en meter från kaminen och/eller någon värmekälla.

- Det rekommenderas att prova olika typer av pellets som finns på marknaden och sedan välja den som ger bäst prestanda.
- På marknaden finns Pellets av varierande kvalitet och dimensioner: ju mindre pellets, desto större bränsletillförsel, vilket resulterar i dålig förbränning.



Beroende på typen av pellets kan det vara nödvändigt att kalibrera parametrarna, kontakta ett Auktoriserat Servicecenter.

De huvudsakliga kvalitetscertifieringarna för pellets som finns på den europeiska marknaden gör det möjligt att garantera att bränslet faller inom klass A1/A2 enligt ISO 17225-2. Exempel på dessa certifieringar är till exempel ENPlus, DINplus, Ö-Norm M7135, och de säkerställer att särskilt följande egenskaper uppfylls:

- värmevärde: 4,6 ÷ 5,3 kWh/kg.
- Vattenhalt: ≤ 10 % av vikten.
- Andel aska: max 1,2% av vikten (A1 mindre än 0,7 %).
- Diameter: 6±1/8±1 mm.
- Längd: 3÷40 mm.
- Innehåll: 100% obehandlat trä och utan tillsats av bindemedel.



**Företaget rekommenderar att använda bränsle för sina produkter som är certifierat ENPlus A1, DINplus, Ö-Norm M7135).**

**Användning av pellets som ej överensstämmer med vad som anges ovan kan äventyra funktionen hos din produkt och följaktligen leda till att garantin och produktansvaret förverkas.**

## 9.2 PÅFYLLNING AV PELLETS



Fig. 25 - Felaktig öppning av pelletspåsen



Fig. 26 - Korrekt öppning av pelletspåsen

Man bör undvika att fylla behållaren med pellets när kaminen är i funktion.

- Placera ej bränslepåsen i kontakt med kaminens heta ytor.
- Inga bränslerester (obrända glöd) från degeln som härrör från tändningsavfall får hällas i behållaren.

## 9.3 TIMER FÖR PÅFYLLNING AV PELLETS

Denna kamin är utrustad med en säkerhetstimer som aktiveras efter **90 sekunder** av att luckan till pelletsbehållaren förblir öppen under påfyllning (se **Fig. 26** e**Fig. 28**). Efter 90 sekunder går kaminen i undertryckslarm "A05" och fortsätter med avstängningsfasen. Vänta sedan tills avstängningen är klar och tänd sedan kaminen igen.



Fig. 27 - Lucka öppen



Fig. 28 - Försämrad tätning

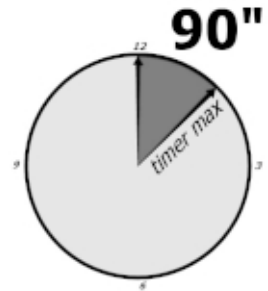

Fig. 29 - Timer: 90 sekunder



För korrekt drift måste kaminen arbeta med pelletspåyllningsluckan alltid stängd, om den förblir öppen i mer än 90 sekunder stängs kaminen av.

- När behållarluckan öppnas stannar påfyllningssystemet.



Stäng ej locket med pellets under tätningen eftersom det försämras och inte längre har tillräcklig täthet (se Fig. 27)

## 10 VENTILATION

- Kaminen är försedd med ventilation.
- Luften som blåses av fläktarna håller apparaten vid en låg temperatur för att undvika överdriven belastning på materialen som den består av.
- Täck ej varmluftsöppningarna med något föremål, annars överhettas kaminen!
- Kaminen är ej lämplig för att laga mat.



Fig. 30 - Täck ej över luftventilerna

## 11 FJÄRRKONTROLL (TILLVAL)

- Kaminen kan styras med fjärrkontroll (tillval)
- För dess funktion krävs 1 batteri av Litiumtyp CR 2025 (3Volt)
- Funktionstemperatur 0 °C / 50 °C
- 38 kHz infraröd signal



Använda batterier innehåller metaller som är skadliga för miljön, de måste bortskaffas separat i speciella behållare.





**Fig. 31 - Fjärrkontroll**

<b>LEGENDA</b>	<b>Fig. 30</b>
<b>Knapp 1</b>	Öka önskad temperatur (5÷35 °C)
<b>Knapp 2</b>	Minska önskad temperatur (35÷5 °C)
<b>Knapp 3</b>	On / off
<b>Knapp 4</b>	Meny
<b>Knapp 5</b>	Minskar effektnivån från 5 till 1
<b>Knapp 6</b>	Ökar effektnivån från 1 till 5

## 12 SÄKERHETSANORDNINGAR OCH LARM

Produkten är försedd med följande säkerhetsanordningar.

### 12.1 TRYCKVAKT

- Kontrollerar trycket i rökrörledningen. Den blockerar pelletsens matarskruv i följande fall:
- tilltäppt utlopp
- betydande mottryck (vind)
- rökgaspassager tilltäppta
- pelletsmatarbehållare öppen
- branddörr öppen eller tätningar slitna eller felaktiga.
- läs kap ÄNDRING AV RÖKGASERS RPM i användarmanualen

### 12.2 RÖKGASTEMPERATURSOND

Den känner av rökgasernas temperatur genom att ge sitt samtycke till att starta eller stoppa produkten när rökgasernas temperatur faller under det förinställda värdet.

### 12.3 KONTAKTTERMOSTAT I BRÄNSLEBEHÅLLAREN

Om temperaturen överstiger det inställda säkerhetsvärdet, stoppar den omedelbart värmepannans drift.

### 12.4 ELEKTRISK SÄKERHET

Värmepannan är skyddad mot våldsamma strömstötter av en allmän säkring som sitter i uttaget/strömbrytaren på baksidan av pannan. Andra säkringar för att skydda de elektroniska korten finns på de senare.

### 12.5 RÖKGASFLÄKT

Om fläkten stannar blockerar det elektroniska kortet omedelbart tillförseln av pellets och larmmeddelandet visas.

### 12.6 DRIVMOTOR

Om drivmotorn stannar fortsätter pannan att fungera tills lågan slocknar på grund av bränslebrist och tills den når miniminivån för kylning.

### 12.7 TILLFÄLLIGT SPÄNNINGSAVBROTT

Om spänningsavbrottet är mindre än 10 ", återgår kaminen till det tidigare driftläget; om den är högre utför den en kylnings-/ omtändningscykel.

## 12.8 MISSLYCKAD TÄNDNING

Om ingen låga utvecklas under tändningsfasen går värmepannan i larm.

## 12.9 STRÖMAVBROTT MED TÄND KAMIN

Vid brist på nätspänning (BLACKOUT) betar sig kaminen enligt följande:

- Blackout under 10": den återupptar den pågående driften;
- Om det skulle inträffa ett strömavbrott i mer än 10" med kaminen tänd eller i tändningsfas, återgår kaminen, när den matas igen, till det tidigare driftförhållandet med följande procedur:

- 1) Utför en fas med maximal nedkylning;
- 2) Utför en ny tändning.

Under fas 1 visar panelen ON BLACK OUT.

Under fas 2 visar panelen Tändning.

Om kaminen under fas 1 tar emot kommandon från panelen, alltså de utförs manuellt av användaren, slutar kaminen att utföra blackout-återställningsstatus och fortsätter med en tändning eller avstängning enligt kommandot.

## 12.10 LARMSIGNALERING

Om ett annat driftförhållande än det som är avsett för kaminens normala funktion inträffar, uppstår ett larmtillstånd.

Kontrollpanelen ger information om orsaken till det pågående larmet.

PANELSIGNALE- RING	TYP AV PROBLEM	LÖSNING
A01	Misslyckad tändning av elden.	Kontrollera brännkoppens rengöring
		Kontrollera pelletsnivån i behållaren.
		Kontrollera att brännkoppen är korrekt placerad i sitt säte och att den ej är täckt eller oförbränd.
		Kontrollera att pelletslocket och branddörren är ordentligt stängda
		Skorstensrör igensatt
A02	Onormal eldsläckning.	Tändmotstånd skadat
A03	Onormal eldsläckning.	Kontrollera pelletsnivån i behållaren.
A03 Termostatlarm	Pelletsbehållarens temperatur överstiger den förutsedda säkerhetsgränsen.	Vänta tills nedkylningsfasen tar slut, avbryt larmet och tänd kaminen igen och ställ bränslebelastningen till ett minimum (INSTÄLLNING-meny - Pelletsrecept).
		Kontrollera att dammet ej täpper igen ventilationsgallret på baksidan av kaminen.
		Kontakta servicecentret om larmet kvarstår. Kontrollera om rumsfläkten fungerar korrekt (om sådan finns).
A04	Rökgasers övertemperatur.	Kontakta servicecentret om larmet kvarstår. Kontrollera om rumsfläkten fungerar korrekt (om sådan finns).
A05	Rökgasers övertemperatur.	Rökgasernas tröskel har överskridits. Minska pelletsbelastningen (INSTÄLLNING-menyn - Pelletsrecept).
A05 Tryckvaktlarm	Ingrepp av rökgastryckvakten. (se ÄNDRING AV RÖKGASERS RPM i användarmanualen)	Kontrollera hinder i skorstenen / branddörrens öppning, pelletsbehållarens öppning, packningarnas tätning, rengöring av sidorökkanaler, tilltäppt slanghållaranslutning, överdriven skorstenslängd, ogynnsamma väderförhållanden, kamin igensatt.
A08	Onormal funktion av rökgasfläkten.	Kontrollera hinder i skorstenen / branddörrens öppning, pelletsbehållarens öppning, packningarnas tätning, rengöring av sidorökkanaler, tilltäppt slanghållaranslutning, överdriven skorstenslängd, ogynnsamma väderförhållanden, kamin igensatt.
A09	Fel på rökgassonden	Kontakta servicecentret om larmet kvarstår.
SERVICE	Meddelande om regelbundet underhåll (icke-blockerande).	När denna blinkande text visas vid tändningen betyder det att de drifttimmar som har ställts in före underhållet har förflutit. Kontakta servicecentret.

## 12.11 NOLLSTÄLLNING AV LARM

För att återställa larmet är det nödvändigt att hålla ned knapp 1 (ESC) i några ögonblick. Kaminen kontrollerar om orsaken till larmet kvarstår eller ej.

I det första fallet kommer larmet att visas igen, i det andra fallet ställs det på OFF.

Kontakta servicecentret om larmet kvarstår.

## 13 RUTINUNDERHÅLL

### 13.1 FÖRORD

För att kaminen ska hålla länge ska du regelbundet utföra allmän rengöring enligt anvisningarna i avsnitten nedan.

- Rökevakueringskanalerna (rökanal + skorstensrör + skorstenschatt) måste alltid vara rena, sopade och kontrollerade av en behörig specialist, i enlighet med lokala bestämmelser, med anvisningar från tillverkaren och enligt ditt försäkringsbolags direktiv.
- I avsaknad av lokala bestämmelser och direktiv från ditt försäkringsbolag måste rökanalen, skorstensröret och skorstenschatten rengöras minst en gång om året.
- Minst en gång om året är det även nödvändigt att låta rengöra förbränningskammaren, kontrollera tätningarna, rengöra motorerna och fläktarna och kontrollera den elektriska delen.



*Alla dessa åtgärder måste schemaläggas i tid med den Auktoriserade Tekniska Stödtjänsten.*

- Efter en längre period av icke-användning ska du, innan du tänder kaminen, kontrollera att det inte finns några hinder i rökgasutsläppet.
- Om kaminen används kontinuerligt och intensivt måste hela anläggningen (inklusive skorstenen) rengöras och kontrolleras oftare.
- Vid varje byte av skadade delar ska du begära originalreservdelar från den auktoriserade återförsäljaren.

### 13.2 FÖRE VARJE START

Rengör brännkoppen från aska och eventuella beläggningar som kan blockera luftpassagehålen.

Om pelletsen i behållaren tar slut, kan oförbrända pellets samlas i brännkoppen. Töm alltid resterna från brännkoppen före varje tändning.

Kontrollera att det inte har samlats för mycket aska under brännkoppens fack, det är tillrådligt att dammsuga det om det överstiger 2 cm högt.



*OBSERVERA ATT ENDAST EN REN OCH KORREKT INSATT BRÄNNKOPP KAN GARANTERA TÄNDNING OCH OPTIMAL FUNKTION AV DIN PELLETSAPPARAT.*

För en effektiv rengöring av brännkoppen, ta bort den helt från sitt säte och rengör noggrant alla hål och gallret på botten.

Genom att använda en pellets av god kvalitet är det vanligtvis tillräckligt att använda en borste för att återställa komponenten till optimalt funktionstillstånd.

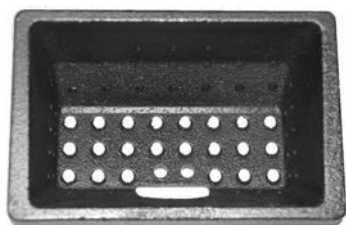

*Fig. 32 - Exempel på ren brännkopp*

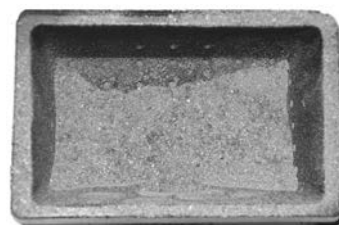

*Fig. 33 - Exempel på smutsig brännkopp*

### 13.3 RENGÖRING AV BRÄNNKOPP

- Öppna dörren.



*Fig. 34 - Borttagning av brännkopp*



*Fig. 35 - Rengöring av brännkopp*

- Ta bort brännkopp (se **Fig. 33**) från sitt säte och töm den på aska.
- Om det behövs, rengör hålen som blockerats av beläggningar med ett spetsigt föremål (se **Fig. 34**)



*Fig. 36 - Rengöring av brännkoppfacket*



*Fig. 37 - Rengöring med piprensare*

- Rengör och dammsug brännkoppfacket och askfacket från all aska som samlats inuti det (se **Fig. 35**).
- Rengör även pelletsmatningshålet med en piprensare (se **Fig. 36**).
- Askan ska läggas i en metallbehållare med tätt lock, samma behållare får aldrig komma i kontakt med brännbart material (exempelvis placerat på ett trägolv), eftersom askan inuti håller glöden tänd under lång tid. Först när askan är släckt kan den slängas i organiskt avfall.
- Var uppmärksam på lågan om den antar röda toner, är svag eller ger ifrån sig svart rök: i det här fallet är brännkopp täckt och måste rengöras. Om den är sliten måste den bytas ut.

### 13.4 RENGÖRING AV BEHÅLLAREN

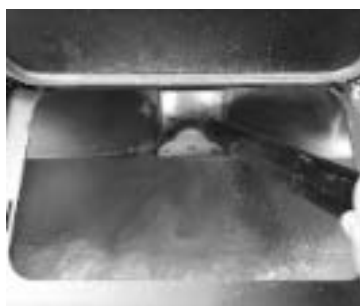

*Fig. 38 - Rengöring av behållaren*

Vid varje pelletspåfyllning, kontrollera om det finns mjöl/sågspån eller andra rester på botten av behållaren. Om de finns måste de tas bort med hjälp av en dammsugare (se **Fig. 37**).

### 13.5 ÅRLIG RENGÖRING AV RÖKGASLEDNINGARNA

Rengör årligen från sot med hjälp av borstar.

Rengöringen måste utföras av en specialiserad skorstenstekniker som tar hand om att rengöra rökkanalen, skorstensröret och skorstenshatten och som även verifierar deras effektivitet och utfärdar en skriftlig försäkran om att anläggningen är säker. Denna åtgärd måste utföras minst en gång om året.

### 13.6 ALLMÄN RENGÖRING

För att rengöra kaminens yttre och inre delar, använd ej stålull, saltsyra eller andra frätande och nötande produkter.

### 13.7 RENGÖRING AV MÅLADE METALLDELAR

Använd en mjuk trasa för att rengöra de målade metalldelarna. Använd aldrig avfettande ämnen som alkohol, förtunningsmedel, aceton, bensin, eftersom de kan skada färgen oåterkalleligt.

### 13.8 RENGÖRING AV DELAR I KERAMIK OCH STEN

Vissa kaminmodeller har en yttre täckning i keramik eller sten. De är handgjorda och kan som alltså oundvikligen uppvisa sprickor, prickar, skuggor.

Använd en mjuk, torr trasa för att rengöra keramiken eller stenarna. Om något rengöringsmedel används, kommer det att filtrera genom sprickorna och markera dem.

### 13.9 BYTE AV TÄTNINGAR

Om tätningarna på branddörren, tanken eller rökkammaren skulle försämrats måste de bytas ut av en behörig tekniker för att säkerställa god kamindrift.



*Använd endast originalreservdelar.*

### 13.10 RENGÖRING AV GLAS

Branddörrens glaskeramik är resistent mot 700°C men ej mot termochock. All rengöring med kommersiellt tillgängliga produkter för glas måste göras när glaset är kallt för att undvika dess explosion.



*Det rekommenderas att rengöra branddörrens glas varje dag!*

### 13.11 URDRIFTTAGNING (SÄSONGSSLUT)

I slutet av varje säsong, innan man stänger av produkten, är det lämpligt att helt ta bort pellets från tanken med hjälp av en aspirator med en lång slang.

Det är tillrådligt att ta bort de oanvända pelletsen från tanken eftersom de kan behålla fukten, koppla bort alla förbränningsluftkanaler som kan föra in fukt i förbränningskammaren men framför allt be den specialiserade teknikern att fräscha upp den invändiga färgen i förbränningskammaren med de säkrskilda silikonsprayfärgerna (som kan köpas på valfritt försäljningsställe eller CAT) i samband med det nödvändiga årliga planerade underhållsarbetet i slutet av säsongen. På så sätt kommer färgen att skydda de inre delarna av förbränningskammaren och blockera alla typer av oxidativ process.

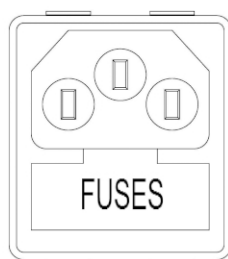

Fig. 39 - Lucka med säkringar som ska tas bort

**Under tiden den inte används måste apparaten kopplas bort från elnätet. För större säkerhet, särskilt när barn är närvarande, rekommenderar vi att ta bort nätsladden.**

Om kontrollpanelens display ej sätts på när kaminen slås på igen betyder det att tjänstsäkringarna kan behöva bytas ut.

På baksidan av produkten finns ett säkringsfack som är placerat under eluttaget. Efter att ha kopplat bort kontaktarna från uttaget, öppna locket till säkringsfacket med en skruvmejsel och byt ut dem vid behov (3,15 A fördröjt) - utförs av en auktoriserad och kvalificerad tekniker.

## 13.12 KONTROLL AV DE INTERNA KOMPONENTERNA



### **VARNING!**

**Inspektionen av de interna elektromekaniska komponenterna får endast utföras av kvalificerad personal med teknisk kunskap om förbränning och el.**

Det är tillrådligt att utföra detta periodiska årliga underhåll (med ett planerat serviceavtal) som fokuserar på visuell kontroll och funktionskontroll av de interna komponenterna. De kontroll- och/eller underhållsinslag som är nödvändiga för att produkten ska fungera korrekt sammanfattas nedan.

ANVÄNDARE/TEKNIKER	DELAR/PERIOD	1 DAG	2-3 DAGAR	7 DAGAR	1 ÅR
ANVÄNDARENS ANSVAR	Brännkopp	X			
	Brännkopp **			X	
	Glas		X		
A DEN KVALIFICERADE TEKNIKERNS ANSVAR	Övre värmewäxlare				X
	Nedre värmewäxlare				X
	Rökkanal				X
	Tätningar				X
	Luckans stängningsfunktion				X

\*\* Tömning av asklådan beror på olika faktorer (typ av pellets, kamineffekt, användning av kaminen, typ av installation...) din erfarenhet kommer att antyda den exakta tömningstiden.

## 14 VID AVVIKELSER











### 14.1 FELSÖKNING















*Före varje test och/eller ingrepp som utförs av den behöriga tekniker är denna skyldig att verifiera att de elektroniska kortets parametrar överensstämmer med den referenstabell som hen har.*









*Vid tvivel angående användningen av kaminen, kontakta ALLTID en behörig tekniker för att undvika irreparabel skada!*

PROBLEM	ORSAK	LÖSNING	INGREPP
Kontrolldisplayen tänds inte	Kaminen är utan strömförsörjning	Kontrollera att kontakten sitter i nätet.	
	Skyddssäkringarna i eluttaget har gått	Byt ut skyddssäkringarna i eluttaget (3,15A-250V).	
	Defekt kontrolldisplay	Byt ut kontrolldisplayen.	
	Defekt flatkabel	Byt ut flatkabeln.	
	Defekt elektroniskt kort	Byt ut det elektroniska kortet.	
Inga pellets når förbränningskammaren	Tom behållare	Fyll behållaren.	
	Öppen branddörr eller öppen pelletslucka	Stäng branddörren och pelletsluckan och kontrollera att det inte finns några pellets-korn vid tätningen.	
	Igensatt kamin	Rengör rökkammaren	
	Matarskruv blockerad av främmande föremål (t.ex. spikar)	Rengör matarskruv.	
	Skadad matarskruvväxel-motor	Byt ut växel-motorn.	
	Kontrollera på displayen att det inte finns ett "AKTIVT LARM"	Gör en översyn av kaminen.	

PROBLEM	ORSAK	LÖSNING	INGREPP
Elden slocknar och kaminen stannar	Tom behållare	Fyll behållaren.	
	Matarskruv blockerad av främmande föremål (t.ex. spikar)	Rengör matarskruv.	
	Pellets av dålig kvalitet	Försök med andra typer av pellets.	
	För lågt pelletsbelastningsvärde "fas 1"	Justera pelletsladdningen.	
	Kontrollera på displayen att det inte finns ett "AKTIVT LARM"	Gör en översyn av kaminen.	
Lågorna är svaga och orange, pelletsen brinner inte ordentligt och glaset blir svart	Otillräcklig förbränningsluft	Kontrollera följande poster: eventuella hinder för förbränningsluftintaget från baksidan eller under kaminen; tilltäppta hål i brännkoppsgallret och/eller brännkoppsfack med överdrivet mycket aska. Låt rengöra utsugarens blad och dess skruv. (se ÄNDRING AV RÖKGASERS RPM i användarmanualen)	
	Tilltäppt utlopp	Utloppsskorstenen är delvist eller totalt tilltäppt. Kontakta en erfaren skorstenstekniker för att utföra en kontroll från kaminens utloppssystem upp till skorstenschatten. Rengör omedelbart.	
	Igensatt kamin	Rengör kaminens insida.	
	Skadad rökutsugare	Pelletsen kan även brinna tack vare skorstensrörets undertryck utan hjälp av utsugningsanordningen. Låt byta ut rökutsugaren omedelbart. Det kan vara skadligt för hälsan att låta kaminen fungera utan rökutsugare.	
Värmeväxlarfläkten fortsätter att gåll även om kaminen har kylts ned	Defekt rökgastemperatursond	Byt ut rökgassonden.	
	Defekt elektroniskt kort	Byt ut det elektroniska kortet.	
Aska runt kaminen	Defekta eller trasiga dörrtätningar	Byt ut tätningarna.	
	Icke-hermetiska rökkanalsrör	Rådfråga en specialiserad skorstenstekniker som omedelbart kommer att försegla kopplingarna med högtemperatursilikon och/eller byta ut själva rören mot rör som uppfyller gällande standarder. Icke-hermetisk kanalisering av rökgaserna kan vara skadlig för hälsan.	



PROBLEM	ORSAK	LÖSNING	INGREPP
Kaminen är på maximal effekt men värmer inte	Omgivningstemperatur har nåtts	Kaminen går till minimum. Höj önskad omgivningstemperatur.	
Kamin i full drift och "Övertemperaturrökgaser" på displayen	Gränstemperatur för rökgasutlopp nådd	Kaminen går till minimum. INGET PROBLEM!	
Kaminens rökkanal skapar kondens	Låg rökgastemperatur	Kontrollera att skorstensröret ej är igensatt	
		Öka kaminens reducerade effekt (nedfall av pellets och fläktvarv)	
		Installera en kondensuppsamlingsbägare	
Kamin i full drift och "SERVICE" på displayen	Meddelande om regelbundet underhåll (icke-blockerande)	När denna blinkande text visas vid tändningen betyder det att de drifttimmar som har ställts in före underhållet har förflutit. Kontakta servicecentret.	

# 15 INFORMATION FÖR LOKALA RUMSVÄRMARE MED FAST BRÄNSLE (EU) 2015/1185- (EU) 2015/1186 (PRODUKTBLAD)

Tillverkare	CADEL srl - Via Foresto Sud 7 - 31025 Santa Lucia di Piave (TV) - Italy		
Märke: modellbeteckning	CADEL: CRISTAL 9 T1 FREEPOINT: LIFE 9 T1 - AMARANTO 9 T1 PEGASO: ELANE 9 T1		
Beskrivning	Pelletskamin		
Indirekt uppvärmningsfunktion	Nej		
Direkt värmeeffekt	8,5 kW		
Indirekt värmeeffekt	- kW		
Referensstandard	EN 14785		
Anmält organ	IMQ Spa (N.B.0051)		
Rekommenderat bränsle (endast ett)	Komprimerad ved med fukthalt < 12 %	JA	
	Ved med fukthalt ≤ 25 %	NEJ	
	Annan träbaserad biomassa	NEJ	
η <sub>s</sub>		85	%
EEL		125	-
Energieffektivitetsklass (skala från A++ till G)		A+	
Utsläpp från rumsvärmare vid nominell avgiven effekt	PM (vid 13% O <sub>2</sub> )	15	mg/Nm <sup>3</sup>
	OGC (vid 13% O <sub>2</sub> )	3	mg/Nm <sup>3</sup>
	CO (vid 13% O <sub>2</sub> )	160	mg/Nm <sup>3</sup>
	NO <sub>x</sub> (vid 13% O <sub>2</sub> )	130	mg/Nm <sup>3</sup>
Utsläpp från rumsvärmare vid lägsta avgiven effekt <i>Endast nödvändigt om korrektionsfaktorerna F(2) eller F(3) tillämpas</i>	PM (vid 13% O <sub>2</sub> )	20	mg/Nm <sup>3</sup>
	OGC (vid 13% O <sub>2</sub> )	5	mg/Nm <sup>3</sup>
	CO (vid 13% O <sub>2</sub> )	297	mg/Nm <sup>3</sup>
	NO <sub>x</sub> (vid 13% O <sub>2</sub> )	120	mg/Nm <sup>3</sup>
Värmeeffekt	Nominell värmeeffekt (P <sub>nom</sub> )	8,5	kW
	Lägsta indikativa värmeeffekt (P <sub>min</sub> )	2,5	kW
Nyttoverkningsgrad (NCV mottagen)	Nyttoverkningsgraden vid nominell effekt (η <sub>th,nom</sub> )	89	%
	Nyttoverkningsgraden vid lägsta effekt (indikativt) (η <sub>th,min</sub> )	90	%
Förbrukning av tillsatsel	Vid nominell värmeeffekt (el <sub>max</sub> )	0,096	kW
	Vid lägsta värmeeffekt (el <sub>min</sub> )	0,014	kW
	I standby (elsb)	0,001	kW
Typ av reglering av värmeeffekt/rumstemperatur (endast ett alternativ)	Enstegs värmeeffekt utan rumstemperaturreglering	NEJ	
	Två eller flera manuella steg utan rumstemperaturreglering	NEJ	
	Med mekanisk termostat för rumstemperaturreglering	NEJ	
	Med elektronisk rumstemperaturreglering	NEJ	
	Med elektronisk rumstemperaturreglering plus dygnstimer	NEJ	
Andra regleringsmetoder (flera val möjliga)	med elektronisk rumstemperaturreglering plus veckotimer	JA	
	Rumstemperaturreglering med närvarodetektering	NEJ	
	Rumstemperaturreglering med detektering av öppna fönster	NEJ	
Den permanenta tändlågans effektbehov	Med möjlighet till fjärrstyrning	NEJ	
	Den permanenta tändlågans effektbehov (om tillämpligt) (P <sub>pilot</sub> )	N.P.	kW
<b>Respektera de specifika försiktighetsåtgärderna för installation, montering, användning och underhåll som anges i manualen och de gällande nationella och lokala bestämmelser.</b>			
Datum för införande: 08.02.2022	Legal Representative	 Via Foresto Sud, 7 - 31026 SANTA LUCIA DI PIAVE (TV) Tel. 0438 738869 - Fax 0438 73343 Partita IVA 03282110265 R.E.A. TV 227665 - Reg. Soc. Trib. TV 185949	

# 16 INFORMATION FÖR LOKALA RUMSVÄRMARE MED FAST BRÄNSLE (EU) 2015/1185 - (EU) 2015/1186 (PRODUKTBLAD)

Tillverkare	CADEL srl - Via Foresto Sud 7 - 31025 Santa Lucia di Piave (TV) - Italy		
Märke: modellbeteckning	CADEL: CRISTAL PLUS 9 T1 - ICON PLUS 9 T1 FREEPOINT: STEEL 9 T1		
Beskrivning	Pelletskamin		
Indirekt uppvärmningsfunktion	Nej		
Direkt värmeeffekt	8,5 kW		
Indirekt värmeeffekt	- kW		
Referensstandard	EN 14785		
Anmält organ	IMQ Spa (N.B.0051)		
Rekommenderat bränsle (endast ett)	Komprimerad ved med fukthalt < 12 %	JA	
	Ved med fukthalt ≤ 25 %	NEJ	
	Annan träbaserad biomassa	NEJ	
η <sub>s</sub>		83	%
EEL		122	-
Energieffektivitetsklass (skala från A++ till G)		A+	
Utsläpp från rumsvärmare vid nominell avgiven effekt	PM (al 13% O <sub>2</sub> )	15	mg/Nm <sup>3</sup>
	OGC (al 13% O <sub>2</sub> )	3	mg/Nm <sup>3</sup>
	CO (al 13% O <sub>2</sub> )	160	mg/Nm <sup>3</sup>
	NO <sub>x</sub> (al 13% O <sub>2</sub> )	140	mg/Nm <sup>3</sup>
Utsläpp från rumsvärmare vid lägsta avgivna effekt <i>Endast nödvändigt om korrektionsfaktorerna F(2) eller F(3) tillämpas</i>	PM (al 13% O <sub>2</sub> )	20	mg/Nm <sup>3</sup>
	OGC (al 13% O <sub>2</sub> )	5	mg/Nm <sup>3</sup>
	CO (al 13% O <sub>2</sub> )	297	mg/Nm <sup>3</sup>
	NO <sub>x</sub> (al 13% O <sub>2</sub> )	120	mg/Nm <sup>3</sup>
Värmeeffekt	Nominell värmeeffekt (P <sub>nom</sub> )	8,5	kW
	Lägsta indikativa värmeeffekt (P <sub>min</sub> )	2,5	kW
Nyttoverkningsgrad (NCV mottagen)	Nyttoverkningsgraden vid nominell effekt (η <sub>th,nom</sub> )	87	%
	Nyttoverkningsgraden vid lägsta effekt (indikativt) (η <sub>th,min</sub> )	90	%
Förbrukning av tillsatsel	Vid nominell värmeeffekt (el <sub>max</sub> )	0,106	kW
	Vid lägsta värmeeffekt (el <sub>min</sub> )	0,014	kW
	I standby (elsb)	0,001	kW
Typ av reglering av värmeeffekt/rumstemperatur (endast ett alternativ)	Enstegs värmeeffekt utan rumstemperaturreglering	NEJ	
	Två eller flera manuella steg utan rumstemperaturreglering	NEJ	
	Med mekanisk termostat för rumstemperaturreglering	NEJ	
	Med elektronisk rumstemperaturreglering	NEJ	
	Med elektronisk rumstemperaturreglering plus dygnstimer	NEJ	
	med elektronisk rumstemperaturreglering plus veckotimer	JA	
Rekommenderat bränsle (endast ett)	Rumstemperaturreglering med närvarodetektering	NEJ	
	Rumstemperaturreglering med detektering av öppna fönster	NEJ	
	Med möjlighet till fjärrstyrning	NEJ	
Den permanenta tändlågans effektbehov	Den permanenta tändlågans effektbehov (om tillämpligt) (P <sub>pilot</sub> )	N.P.	kW
<b>Respektera de specifika försiktighetsåtgärderna för installation, montering, användning och underhåll som anges i manualen och de gällande nationella och lokala bestämmelser.</b>			
Datum för införande: 08.02.2022	Legal Representative	<b>CADEL s.r.l.</b> Via Foresto Sud, 7 - 31026 SANTA LUCIA DI PIAVE (TV) Tel. 0438 738869 - Fax 0438 73343 Partita IVA 03282130265 R.E.A. TV 227665 - Reg. Soc. Trib. TV 185949	



89022022A

Rev. 00 - 2022

**CADEL srl**  
**31025 S. Lucia di Piave - TV**  
**Via Foresto sud, 7 - Italy**  
**Tel. +39.0438.738669**  
**Fax +39.0438.73343**

**[www.cadelsrl.com](http://www.cadelsrl.com)**  
**[www.free-point.it](http://www.free-point.it)**  
**[www.pegasoheating.com](http://www.pegasoheating.com)**